

10. PREDISPOSIZIONI

Predisporre dei condotti isolati per il passaggio cavi dei motori e degli accessori (non in dotazione).

predisporre il cavo di alimentazione dell'impianto fino alla posizione dove si intende fissare la centrale di comando (non necessario in caso di alimentazione autonoma da pannello solare)

Attenzione: l'alimentazione della corrente in alta tensione deve venir gestita esclusivamente da tecnici elettricisti specializzati. Non effettuare autonomamente il collegamento dell'alimentazione 230/110V : Pericolo di MORTE!

Attenzione: prevedere un dispositivo di disconnessione dell'alimentazione in caso di emergenza

Attenzione: la centrale di comando e i comandi di attivazione devono essere posti ad un luogo e ad un'altezza da terra, che non ne permetta l'accesso e l'uso d'aparte di terzi non autorizzati o minori.

11 INSTALLAZIONE A MURO DELLA CENTRALE DI COMANDO

Fissare a muro il fondo della centrale di comando utilizzando viti e tasselli idonei (non forniti)

Si consiglia di sigillare eventuali fori per prevenire infiltrazioni d'acqua, umidità polvere e insetti.

Si raccomanda di fornirsi di appositi strozzacavi (non in dotazione)

Vedi fig. 39 per centrale di comando Kontrol "MINI"

vedi fig. 40 per centrale di comando KONTROL .

La centrale di comando KONTROI "Large" è dotata di un coperchio di protezione interno sotto il quale è inserita la scheda elettronica ed il trasformatore toroidale.

39

DUCATI Kontrol "mini" Contenitore "Small size"

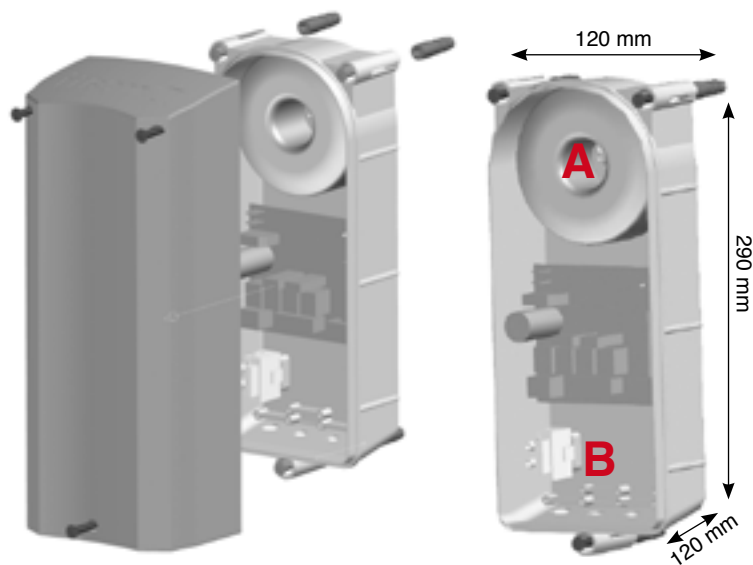

40

DUCATI Kontrol Contenitore "Large size"

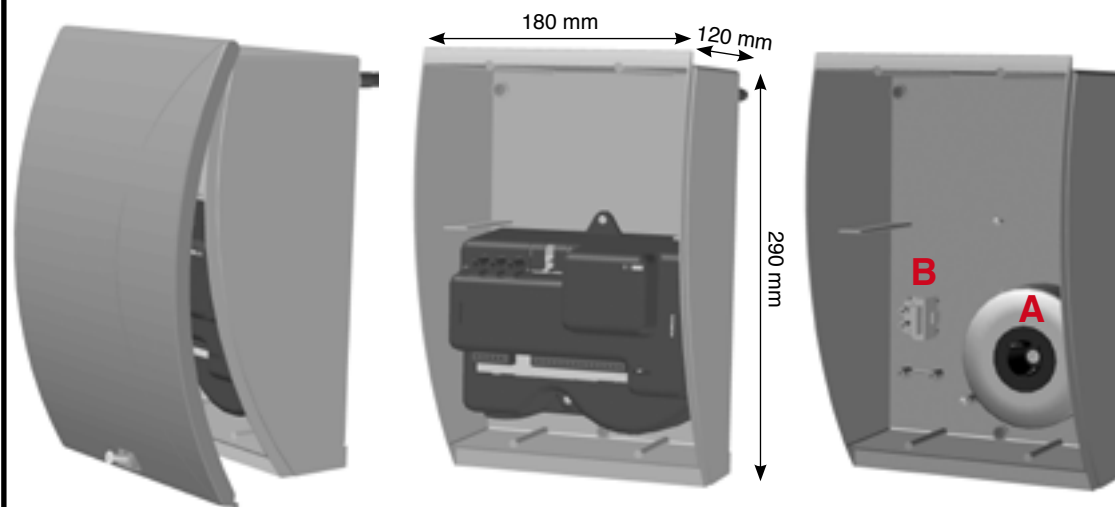

12. ALIMENTAZIONE

Il collegamento dell'alimentazione da rete in alta tensione 230V (110V a richiesta) va eseguita esclusivamente da un elettricista certificato! Attenzione: pericolo di morte.

Il cavo di alimentazione è collegato alla morsettiera/ portafusibile di protezione a monte del trasformatore toroidale in dotazione (fig.41)

Il trasformatore è già collegato alla scheda elettronica. Verificarne il corretto collegamento.

Si ricorda che va utilizzato il cavo di collegamento adatto al voltaggio del proprio modello di motore ovvero:

NERO=0 + GIALLO= 12V per i motori DUCATI 12 V

NERO=0 + ROSSO= 24 V per i motori DUCATI 24 V

I Modelli alimentati da pannello solare non necessitano di alcun collegamento alla rete elettrica. Ciò nonostante, in caso di emergenza anche le schede alimentate da pannello solare CTH44 E CTH48 possono venir alimentate dalla rete 230V (110V su richiesta) per ricaricare la batteria.

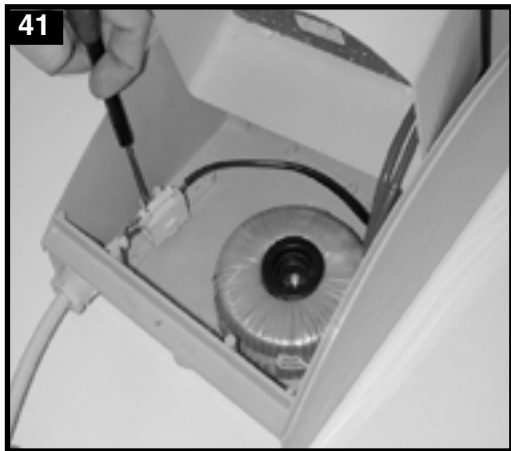

ATTENZIONE!

per evitare danni durante il trasporto il trasformatore potrebbe venire fornito non pre-installato nella centrale di controllo. Per fissarlo al fondo della centrale di controllo svitare la vite di supporto con apposito cono. Posizionare il trasformatore all'interno dell'involucro (A) e avvitare alla base del contenitore utilizzando l'apposito cono di sostegno. Fissare con apposite viti i morsetti con fusibile di protezione per il collegamento alla rete 230V/110V all'involucro (B) collegare i cavi dal trasformatore alla scheda elettronica tenendo conto che: il cavo rosso (24V) non va utilizzato con motori 12V.

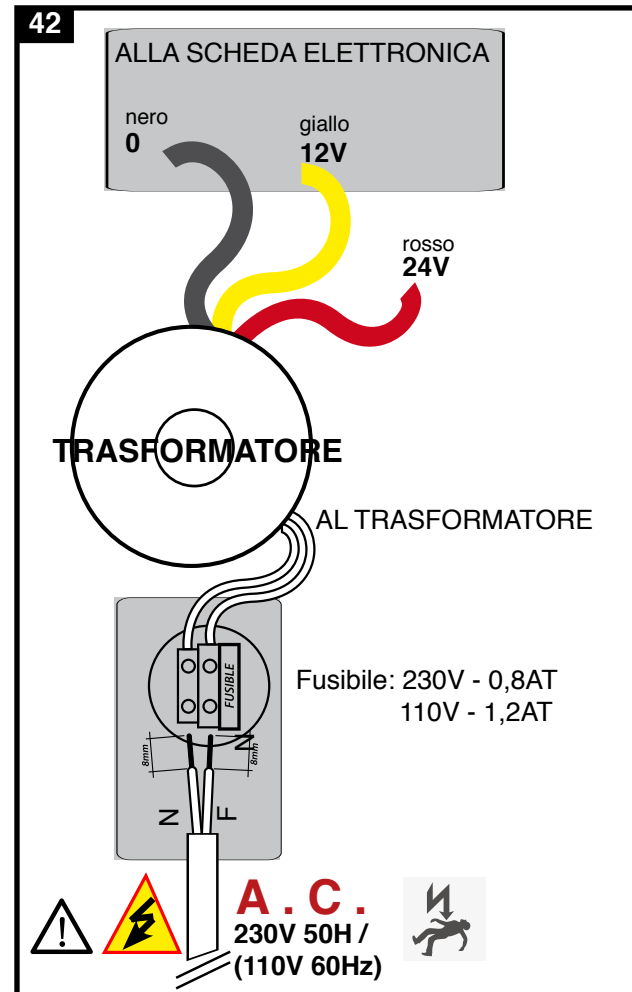

DUCATI Scheda elettronica modello CTH44 SOLARE



VIDEO -MANUALE



vai alla pagina prodotto online www



SISTEMA RISPARMIO ENERGETICO
consumo in stand-by di soli **0,007A** !

ATTENZIONE:

Scheda elettronica con sistema di rilevamento amperometrico: in caso di contatto con un ostacolo o presenza di un attrito anomalo, la scheda ferma i motori, in conformità alle vigenti normative di sicurezza europee.

ATTENZIONE In località con presenza di raffiche di vento si tenga presente che è sconsigliato utilizzare cancelli con anta piena per evitare un effetto "vela". Folate di vento forte possono venire rilevate dal come un normale ostacolo, attivando l'arresto del cancello onsequente al normale rilevamento amperometrico.

■ CTH44 scheda elettronica

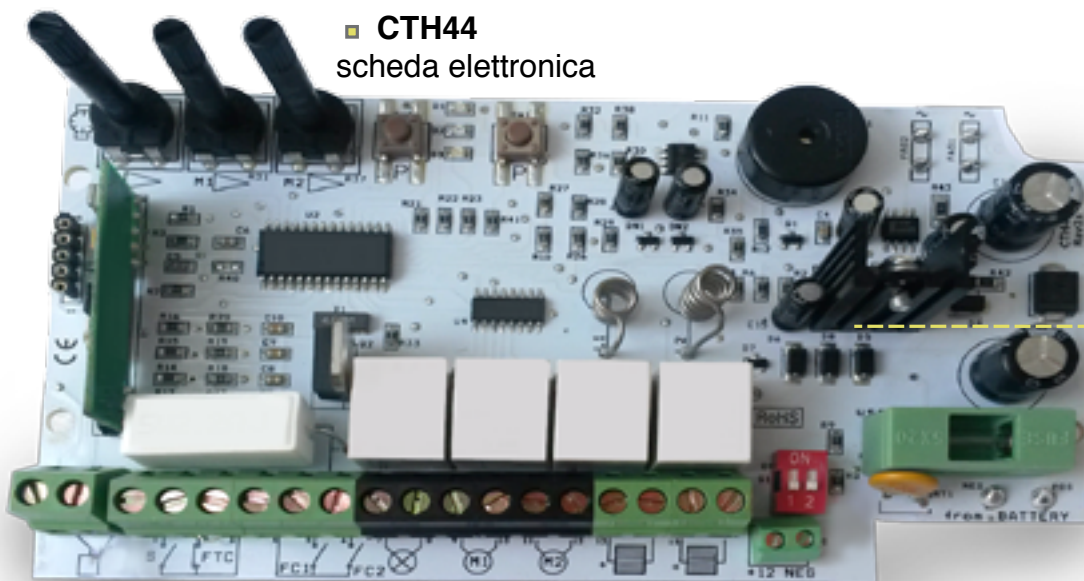

■ KONTROL 7857

Centrale di comando completo di trasformatore toroidale, scheda elettronica CHT44, vano integrato per l'alloggio di una batteria 12V max.12A

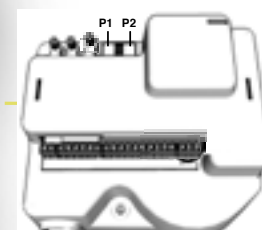

■ Accessori compatibili

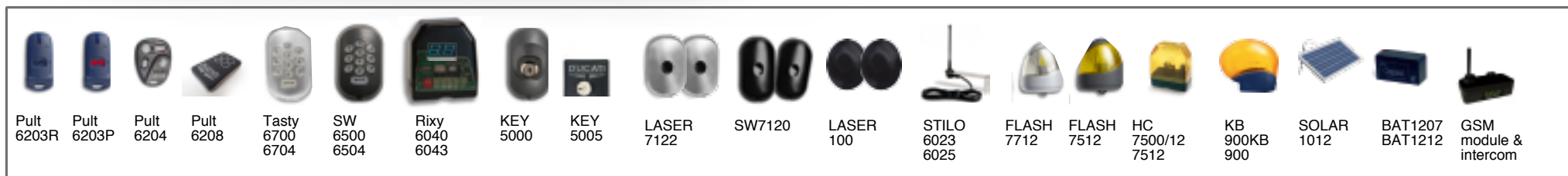

Alimentazione: collegamento alla batteria e al pannello solare



ATTENZIONE: prima di utilizzare la scheda è necessario caricare al pieno la batteria per circa 16 ore o fino a completa carica.

Per caricare la batteria procurarsi un alimentatore 12V con controllo di carica (nostro articolo MPBAT). E' anche possibile caricare la batteria utilizzando il trasformatore toroidale collegando un cavo con spina per presa elettrica. Procedere come segue:

- collegare alla scheda una batteria 12V min. 7A

Utilizzare i 2 fili saldati sul lato posteriore della scheda di controllo CTH44 per collegare la batteria alla scheda.



ATTENZIONE: mai alimentare la scheda senza aver prima collegato la batteria alla stessa!



ATTENZIONE: assicurati di rispettare la corretta polarità: Cavo blu (o nero) al polo negativo della batteria; Cavo rosso al polo positivo della batteria.

- collegare un cavo min.0,75mmq con spina a monte dell'ingresso del trasformatore, sugli appositi morsetti che si trovano sotto il fusibile di protezione di ingresso. Collegare la spina elettrica ad una presa di corrente.

Attendere che la batteria sia carica. una volta caricata la batteria togliere la spina dalla presa di corrente e rimuovere il cavo di alimentazione

Premere il tasto P2 e verificare che il LED verde sia acceso a confermare che la batteria sia carica.



ATTENZIONE: la scheda non è operativa, fino a quando il LED verde acceso dopo aver premuto il tasto P2 ne conferma lo stato di piena carica.

In caso contrario la scheda rimane in stato di blocco di sicurezza e non è operativa.



ATTENZIONE la scheda può venir alimentata da rete 230V mediante il trasformatore toroidale, ma sempre e solo mantenendo collegata la batteria tampone (in tal caso la rete 230V manterrà carica la batteria al posto del pannello solare, mentre sarà sempre la batteria ad alimentare l'impianto. Non collegare contemporaneamente il pannello solare ae l'alimentazione da rete 230V , ma ev. allacciare la rete attraverso un interruttore in modo da poter utilizzare tale tipo di alimentazione solo per ricaricare la batteria in caso le condizioni climatiche non assicurino una sufficiente ricarica dal pannello solare.

Collegare un pannello solare 12V min.10W alla scheda CTH44 mediante cavo bipolare (uso esterno da min.0,5 mmq) con la massima attenzione alla polarità dei terminali: connettore n° 13 + pannello solare positivo connettore n° 14 - pannello negativo negativo

Il modulo solare deve essere rivolto in direzione SUD (vedere anche le note di installazione e posizionamento) e in un luogo ben illuminato. Evitare zone d'ombra, che riducono notevolmente la capacità di carico. Si consiglia di installare il pannello solare a non più di 10 metri dalla scheda elettronica per evitare inutili perdite elettriche. In caso di distanza maggiore utilizzare un cavo di maggiore sezione per ridurre la resistenza)

La seguente tabella mostra l'autonomia in condizioni meteorologiche non ideali (tempo nuvoloso invernale) utilizzando un pannello solare da 10W e una batteria da 7A. L'autonomia aumenta nel caso si utilizzi una batteria di maggiore capacità (ex 12 V 12A) e un modulo solare più grande (ex 12V 20W). Invece di utilizzare un modulo solare più grande, su CTH44 è possibile aggiungere un secondo pannello solare per aumentare la capacità di carica.

connettore n° 15 + 2° pannello solare positivo; connettore n° 16 - 2° negativo pannello solare

ATTENZIONE: aumentando la potenza del pannello, si consiglia di aumentare la capacità dell'abatteria. Ad esempio: se si utilizza un pannello solare da 20 W 12V èsi consiglia l'uso di una batteria da 12V ,12A

tabella consumi	cannello	consumo in stand-by (A)	consumo stand-by/ giorno (A)	consumo medio per 1 ciclo manovra (apre+ chiude) (A)	Ipotesi N° cicli di manovra giornalieri	Consumo totale / giorno (stand-by + manovre) (A)	ricarica media con un pannello da 10W 12V solar panel (A/ora) in condizioni di luminosità medie	ore ipotizzate di esposizione alla luce (media stagionale)	Totale ricarica di energia giornaliera (A)	Saldo tra consumo e ricarica (A)
scheda CTH44	1anta	0,007	0,16	0,012	60	0,88	0,3*	5	1,5	+ 0,62
	2 ante			0,024	50	1,36				+ 0,14

Ruotare in senso anti-orario per modalità passo-passo

Ruotare in senso orario per aumentare la potenza

Ruotare in senso orario per impostare modalità con ricarica automatica. tempo di pausa max.100 secondi.

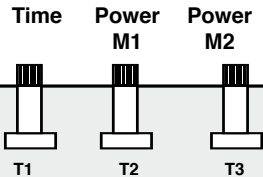
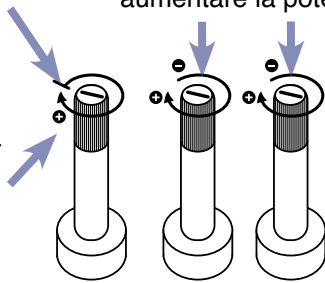

Memorizzare radiocomandi ciclo completo/ cancellare

premere per verificare lo stato di carica della batteria (verde = ok / giallo = necessità di ricarica / rosso = batteria scarica)

Trasformatore toroidale 105W uscita -0-12V ac collegare sul retro della scheda senza polarità da rispettare (solo per sostituire alimentazione da pannello con quella da rete AC)

Fusibile 0,8 AT (1,2AT)



Alimentazione da rete principale 230V(110V)a.c.

Attenzione: la scheda CTH44 può essere alimentata anche da rete elettrica 230V ac, ma è necessario mantenere sempre collegata la batteria tampone. Non collegare simultaneamente pannello solare e rete 230V, eventualmente predisponendo un interruttore.

PONTE CONTATTO FOTOCELLULE (FTC)

Attenzione: se non si usano le fotocellule mantenere ponticellati i morsetti 2 & 3

(NC= contatto normalmente chiuso).

Se il contatto viene aperto il cancello si aprirà ma non si richiuderà fino a ripristino della chiusura del contatto.

Attenzione : Se si desiderano aggiungere coppie di fotocellule (optional) si suggerisce l'utilizzo esclusivamente di modelli a basso consumo SW7120 / LASER 7120 o LASER 100 / LASER 200

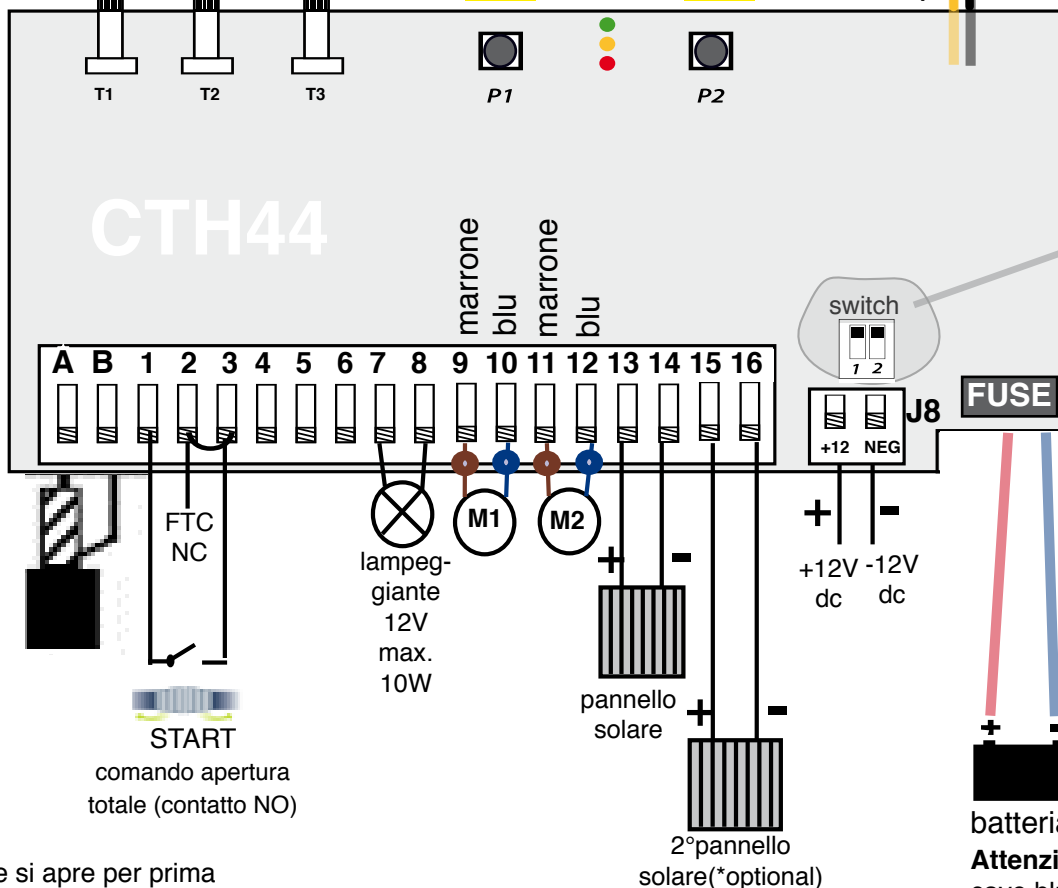

12V = (giallo arancio) 0 = (nero)

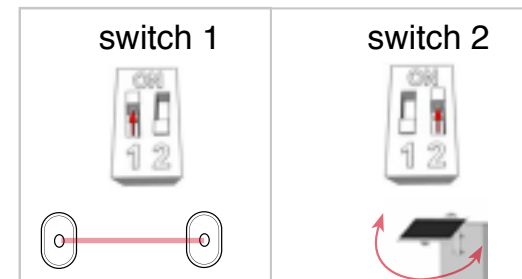
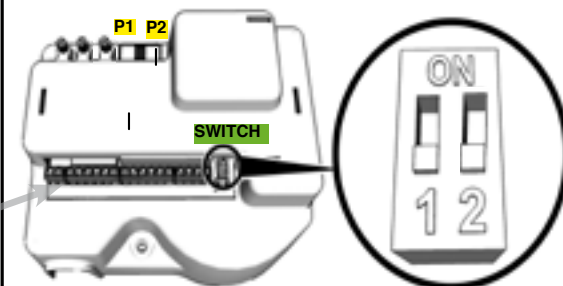

spostare l'interruttore a switch 1 in alto (ON) per verificare il corretto allineamento ev. fotocellule. poi riposizionare l'interruttore in basso

spostare l'interruttore a switch 2 in alto (ON) per verificare il corretto allineamento del pannello solare. poi riposizionare l'interruttore in basso

batteria 12V min. 7A

Attenzione: rispettare la polarità di collegamento cavo blu = - negativo / cavo rosso = + positivo

ATTENZIONE

M1 = motore sull'anta che si apre per prima
M2 = motore sull'anta che si apre per seconda

ATTENZIONE! tutte le regolazioni devono venir eseguite a cancello chiuso e avranno efficacia nel ciclo successivi

ATTENZIONE: prima di utilizzare la scheda è necessario caricare al pieno la batteria per circa 16 ore o fino a completa carica.

Per caricare la batteria procurarsi un alimentatore 12V con controllo di carica (nostro articolo MPBAT). E' anche possibile caricare la batteria utilizzando il traformatore toroidale collegando un cavo con spina per presa elettrica. Procedere come segue:

- collegare la scheda CTH44 alla batteria rispettando le polarità:

cavo rosso = + positivo; cavo blu = - negativo

- collegare un cavo min. 0,75mmq con spina a valle dell'ingresso del trasformatore, sugli appositi morsetti che si trovano sotto il fusibile di protezione di ingresso.

Collegare la spina elettrica ad una presa di corrente.

Attendere che la batteria sia carica. una volta caricata la batteria togliere la spina dalla presa di corrente e rimuovere il cavo di alimentazione

Premere il tasto P2 e verificare che il LED verde sia acceso a confermare che la batteria sia carica. Attenzione: la scheda non è operativa, fino a quando il LED verde acceso dopo aver premuto il tasto P2 ne conferma lo stato di piena carica.

In caso contrario la scheda rimane in stato di blocco di sicurezza e non è operativa.

CTH44 collegamenti

A cavo antenna

B calza antenna (terra)

1/3 START, contatto NO (normalmente aperto) per avvio ciclo di apertura completa

2 FTC (FTC) contatto fotocellula NC (normalmente chiuso)

3 Comune (sia per fotocellula che per START)

5 Comune

7/8 lampeggiante 12V max 10W (senza polarità)

9 motore M1 cavo marrone

10 motore M1 cavo blu

11 motore M2 cavo marrone

12 motore M2 cavo blu

13 + alimentazione pannello solare positivo 12V dc

14 - alimentazione pannello solare negativo 12V dc

15 + alimentazione ev. 2° pannello solare positivo 12V dc

16 - alimentazione ev. 2° pannello solare negativo 12V dc

J8:

+12 + alimentazione fotocellule (o altri servizi) positivo 12V dc

NEG - alimentazione fotocellule (o altri servizi) negativo 12V dc

Cavi uscita per collegamento diretto a batteria 12V:

cavo rosso = positivo; cavo blu = negativo

Ingresso alimentazione da trasformatore: collegare i cavi giallo/arancio (=12V) e nero(=0) ai connettori posti sul retro della scheda CTH42 Nessuna polarità da rispettare. Il collegamento all'alimentazione da rete 230V, mediante il trasformatore toroidale deve ritenersi alternativo all'alimentazione da pannello solare. Attenzione: anche se si alimenta la scheda mediante trasformatore toroidale è essenziale mantenere sempre collegata la batteria tampone.

PONTE CONTATTO FOTOCELLULE (FTC)

Attenzione: se non si usano le fotocellule mantenere ponticellati i morsetti **2 & 3** (NC= contatto normalmente chiuso). Se il contatto viene aperto il cancello si aprirà ma non si richiuderà fino a ripristino della chiusura del contatto.

M1 = motore sull'anta che si apre per prima

M2 = motore sull'anta che si apre per seconda

In apertura, M2 segue M1 dopo un tempo di sfasamento di circa 4 secondi e viceversa durante la chiusura

Utilizzo su cancello a 1 anta: collegare il motore sui morsetti M1

Utilizzo su cancelli che aprono verso l'esterno della proprietà

invertire la polarità dei cavi motore (marrone e blu) sia per M1 che per M2

Pulsanti

P1 = Tasto usato per memorizzare radiocomandi per comandare l'avvio di un ciclo completo di manovra (la/le ante si aprono completamente). Lo stesso tasto viene utilizzato anche per cancellare tutti i radiocomandi dalla memoria della scheda.

P2 = Tasto usato per verificare lo stato di carica della batteria

Premere e mantener premuto il tasto P2 per verificare lo stato di carica della batteria, visualizzando il colore del LED acceso. Assicurarsi che si accenda il LED verde, altrimenti procedere ad una ricarica completa della batteria. Se la batteria è scarica il sistema va in protezione non eseguendo più alcuna funzione fino a corretto ripristino della carica della batteria ed esito positivo di un nuovo test di controllo. È necessario ripetere il controllo ogni volta dopo aver caricato la batteria in modo che la scheda registri il nuovo dato e ripristini la scheda.

Led rosso acceso con suono Buzzer = Batteria scarica: la tensione è inferiore a 11,2V
Led giallo acceso = Batteria parzialmente scarica: la tensione è compresa tra 12,4 e 12,9V

Led verde acceso = Batteria carica: la tensione è maggiore di 12,9V.

Il tasto **P2** può inoltre venir utilizzato in combinazione col tasto P1, o per memorizzare un radiocomando per comandare il **ciclo di apertura pedonale** (vedi, memorizzazione radiocomandi)

Potenzimetri

Trimmer 1 (TIME) = imposta la modalità passo-passo o con chiusura automatica

Trimmer 2 (POWER M1) = regola la sensibilità amperometrica (potenza) del motore M1

Trimmer 3 (POWER M2) = regola la sensibilità amperometrica (potenza) del motore M2

Segnalazione mediante LED

LED rosso acceso dopo aver premuto P1 = scheda in modalità auto-apprendimento dei radiocomandi

LED verde acceso dopo aver premuto P2 = batteria carica

LED giallo-arancione acceso dopo aver premuto P2 = batteria quasi scarica

LED rosso acceso dopo aver premuto P2 = batteria scarica. Sistema in blocco

SWITCH (Interruttori SWITCH)

Switch n° 1 = posizionato su ON (in alto) per ottenere un aiuto /guida al corretto allineamento delle ev. fotocelule (optional).

Indicazione visiva/acustica: buzzer veloce/LED verde= fotocelule allineate;
buzzer intermittente/LED rosso= fotocelule non allineate

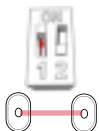

Rimettere l'interruttore in basso una volta terminata l'operazione

Switch n°2 =* = posizionato su ON (in alto) per ottenere un aiuto /guida al corretto allineamento del pannello solare.

Indicazione visiva/acustica: con indicazione LED/ buzzer veloce/
e LED rosso/giallo= pannello non in posizione ideale
con Buzzer muto e LED verde= posizionamento ottimale.



*Attenzione: per questa procedura è necessario scollegare la batteria ed effettuare il test con il solo pannello solare collegato. La batteria va ricollegata appena terminata l'operazione, riposizionando lo switch in basso.

Attenzione: rimettere sempre entrambi gli interruttori SWITCH in basso finita l'operazione, altrimenti la motorizzazione rimane in blocco

*Attenzione: per questa procedura è necessario scollegare la batteria ed effettuare il test con il solo pannello solare collegato. La batteria va ricollegata appena terminata l'operazione, riposizionando lo switch in basso.

COMANDO DI AVVIO DA DISPOSITIVO FILATO (START)

E' possibile comandare l'apertura del cancello anche da comando filato (selettore a chiave; pulsanti, interruttori, pulsante di un citofono):

Collegare un contatto pulito ai morsetti del contatto START (contatto normalmente aperto NO, morsetti 1-3). Se si utilizzano più interruttori collegarli in parallelo.

Modalità di funzionamento

“PASSO-PASSO” = un impulso apre, il cancello ferma il movimento su rilevamento amperometrico (il cancello preme sul fermo meccanico, l'elettronica rileva l'aumento amperometrico e ferma i motori). Il LED rosso rimane acceso durante l'apertura. Durante la manovra di apertura un comando da radiocomando o comando filato arresta il movimento, un secondo impulso comanda la manovra inversa. Durante la manovra di chiusura, un comando da radiocomando o comando filato inverte il movimento, facendo riaprire il cancello. Il comando può venir trasmesso sia in radiofrequenza che da comando filato (START)

Per impostare questa modalità di funzionamento ruotare il potenziometro TIME completamente in senso anti-orario (posizione=0)

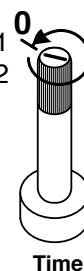

Time

“Con Chiusura Automatica” = un impulso apre, il cancello si ferma il movimento su rilevamento amperometrico (il cancello preme sul fermo meccanico, l'elettronica rileva l'aumento amperometrico e ferma i motori). Il cancello rimane aperto per il tempo di pausa impostato (max. 100 secondi). Durante l'apertura e mentre il cancello è aperto in pausa l'elettronica non accetta comandi. Durante il tempo di pausa il LED rosso lampeggia. Durante la manovra di chiusura un comando da radiocomando o comando filato inverte il movimento, facendo riaprire il cancello.

Per impostare questa modalità di funzionamento ruotare il potenziometro TIME in senso orario, aumentando la rotazione in senso orario, si aumenta il tempo di pausa. il tempo massimo è di 100sec.

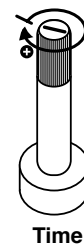

Time

Regolazione della potenza dei motori

Aumentando la potenza si diminuisce la sensibilità di rilevamento amperometrico di un eventuale ostacolo.

Motore M1: ruotare in senso orario il potenziometro “POWER M1” per aumentare la potenza e viceversa per diminuire la potenza e incrementare la sensibilità di rilevamento amperometrico

Motore M2: ruotare in senso orario il potenziometro “POWER M2” per aumentare la potenza e viceversa per diminuire la potenza e incrementare la sensibilità di rilevamento amperometrico

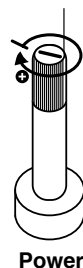

Power

Tempo di sfasamento tra le ante

SFASAMENTO: lo sfasamento tra le ante in apertura e chiusura avviene automaticamente.

in apertura M2 segue M1 dopo circa 4 sec. Attenzione: nel caso in cui M2 è installato su un'anta che deve avere un angolo di apertura maggiore dell'anta corrispondente a M1, è necessario aumentare il tempo di sfasamento tra le ante in chiusura. Questa regolazione non è disponibile sulla scheda CTH44, ma solo sulla scheda CTH48.

Memorizzazione dei radiocomandi nella scheda

Attenzione: la capacità massima di memoria della scheda CTH44 è di 10 radiocomandi (10 posizioni). Attenzione: sono compatibili solo i radiocomandi originali Ducati con codifica rolling code che con oltre 3 miliardi di combinazioni a codice variabile assicurano la massima protezione da interferenze radio.

Ogni tasto del radiocomando è programmato in fabbrica con un codice radio unico corrispondente a un canale di trasmissione.

Ogni tasto può essere utilizzato per comandare una diversa automazione DUCATI. Se necessitate di un numero maggiore di telecomandi è disponibile una ricevente esterna opzionale (ref. RIXY 6040 o RIXI 6043 con display). Con l'aggiunta di un radio ricevitore esterno DUCATI rolling code è possibile comandare anche automazioni di altre marche con gli stessi radiocomandi Ducati.

A1) Memorizzare il codice di trasmissione nella scheda elettronica (ciclo completo di manovra):

Attenzione: il cancello deve essere chiuso e inattivo

- 1) Sulla scheda elettronica premere il tasto P1 per 1 secondo, il LED rosso si accende di luce rossa
- 2) Rilasciare P1
- 3) Entro 8 secondi e a led acceso, premere e tener premuto alcuni secondi il tasto del radiocomando, che si vuole utilizzare.
Il LED rosso della scheda elettronica lampeggerà 1 volta per confermare l'avvenuta memorizzazione.
- 4) attendere che i LED si spengano
- 5) Premere il tasto precedentemente programmato del telecomando per effettuare una manovra.

A2) Memorizzare il codice di trasmissione nella scheda elettronica (ciclo di manovra apertura pedonale (apertura parziale di 1 anta):

- 1) sulla scheda elettronica premere e mantenere premuto il tasto P1 , il LED rosso si accende di luce rossa
- 2) mantenendo premuto P1 , premere anche il tasto P2
- 3) rilasciare entrambi i tasti contemporaneamente.
- 4) Entro 8 secondi e a led acceso, premere e tener premuto alcuni secondi il tasto del radiocomando, che si vuole utilizzare.
Il LED rosso della scheda elettronica lampeggerà 1 volta per confermare l'avvenuta memorizzazione.
- 5) attendere che i LED si spengano
- 5) Premere il tasto precedentemente programmato del telecomando per effettuare una manovra.

B) Cancellare la memoria della scheda elettronica (perdita totale della memoria)

Nel caso in cui la memoria della scheda sia piena o in caso di perdita di un radiocomando è possibile cancellare i codici impostati (attenzione con questa operazione si produrrà la cancellazione totale della memoria della scheda).

Dopo questa operazione sarà necessario memorizzare nuovamente nella scheda i codici del/dei telecomando/i

Attenzione: il cancello deve essere chiuso e inattivo

- 1) Premere e mantenere premuto il tasto P1 sulla scheda elettronica per circa 30 secondi fino a che il LED sulla scheda segnali l'avvenuta cancellazione.
 - 2) Rilasciare il tasto P1.
- Operazione conclusa
La memoria è stata cancellata e la scheda non ha più radiocomandi memorizzati.