



Sistemi di automazione per persiane e scuri  
con autonomia energetica e senza fili

**peroy**<sup>®</sup>

**DUCATI**  
HOME AUTOMATION  

The logo consists of two sets of vertical bars of varying heights, resembling a stylized 'D' or a racing flag pattern.



## CARATTERISTICHE PRINCIPALI

- p. 3 Autonomia di funzionamento con alimentazione autonoma senza fili
- p. 4 Batteria ricaricabile integrata: come funziona, come si ricarica
- p. 5 Persy®-SOL: il pannello solare per funzionamento 100% autonomo da fotovoltaico
- p. 6 Tecnologia Ducati: Ridotto consumo energetico in stand-by
- p. 7 Configurazione in impianti con alimentazione da rete elettrica
- p. 8-9 Confort ed Efficienza energetica degli ambienti di casa
- p. 10 Sicurezza anti-effrazione e Sicurezza anti schiacciamento
- p. 11 Sblocco manuale d'emergenza e sicurezza di una via di fuga in caso di incendio
- p. 12 Confort e migliore qualità di vita
- p. 13 Detrazioni fiscali\* ed agevolazioni \* per aventi diritto come da normative in vigore al momento dell'acquisto
- p. 14 Versatilità dei dispositivi di comando: Radiocomandi, Pulsanti, Domotica, Wifi da Smartphone
- p. 15 Tipologie di comando: apertura totale, apertura parziale, chiusura simultanea di più persiane
- p. 16 Modulo di comando Wireless da Smartphone: la domotica semplice alla portata di tutti
- p. 17 Allarme aggiuntivo con feedback di posizione
- p. 18 Personalizzazioni: colorazioni su misura in tutti i colori a tabella RAL
- p. 19 Compatibilità con le diverse strutture e persiane
- p. 20 Persiane scorrevoli; persiane con ante a Libro
- p. 21 Persiane con ante alla "padovana; installazione su facciata esterna, apertura finestre o porte

## COMPATIBILITÀ, LIMITI DI IMPIEGO E DATI TECNICI

- p. 22 Posizioni di installazione Misure di ingombro e limiti di Impiego
- p. 23 Compatibilità con tipologie ante, persiane con telaio fisso e spagnolette/maniglie di blocco
- p. 24 Limiti di utilizzo: misure d'ingombro
- p. 25 Limiti di utilizzo: misure strutturali
- p. 26-27 Casi speciali: Strutture con cappotto termico su facciata esterna dell'edificio
- p. 28 Varianti di bracci curvi e guide
- p. 29 Installazione: i passaggi necessari al completamento dell'Installazione
- p. 30 Codice articoli e contenuto dei kit
- p. 30 Elenco principali accessori opzionali

# **Persy**<sup>®</sup> Il sistema finalmente autonomo! Motorizzare le persiane senza collegarsi all'impianto elettrico



**Persy**<sup>®</sup> è la prima automazione elettrica ed autonoma che permette di godere di un nuovo livello di confort

Motorizzare le proprie persiane anche dove non è disponibile il collegamento all'impianto elettrico è finalmente possibile.

**Persy**<sup>®</sup> può essere installato su tutti gli edifici storici in modo semplice ed immediato senza dover effettuare nessun intervento sull'impianto elettrico ed evitando così i costi per portare la corrente elettrica ad ogni persiana

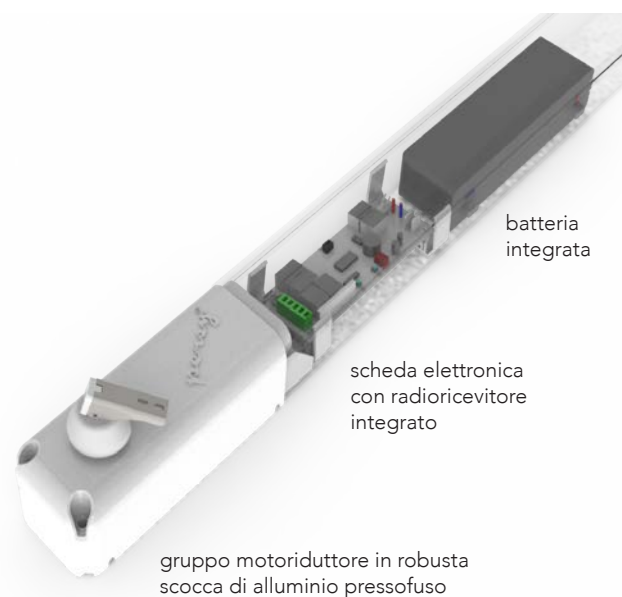

# Persy® L'apri-persiane alimentato da batteria ricaricabile integrata

Persy® non necessita di nessun collegamento alla rete elettrica.

Dotato di una tecnologia di risparmio energetico è alimentato da batteria ricaricabile integrata. Contribuisce a ridurre i consumi aiutando a gestire la temperatura e la luce degli ambienti godendo della luce naturale del sole.

## Garantisce fino a 4 mesi\* di totale autonomia energetica

\*fino a 4 mesi con 1 sola batteria e fino a 8 mesi con 2 batterie collegate in parallelo ove la luce architrave ne permette l'alloggiamento

Componenti del kit per persiana a 2 ante battenti:

**Canalina\*\*\*:**

- al suo interno sono alloggiati la scheda elettronica di controllo, il radiorecettore e la/le batterie che alimentano il sistema in totale autonomia dalla rete. In caso di impianto collegato alla rete elettrica, è possibile alloggiarvi idoneo alimentatore. Colore standard bianco RAL 9010

- Ogni motoriduttore è completo di comoda leva di sblocco in acciaio inox dal design ergonomico: basta un gesto per sollevarla e movimentare manualmente le persiane in caso di emergenza

- Gruppo motoriduttore 12V dc in scocca motore in alluminio pressofuso verniciato
- Colore standard bianco RAL 9010.

- Scheda elettronica di comando con radio-ricevitore integrato

- Guida\*\*

- Braccio curvo\*\*

- Batteria ricaricabile

- Radiocomando multicanale

- Caricabatterie con controllo di carica

- Gruppo motoriduttore 12V dc in scocca di alluminio pressofuso verniciato

- Braccio curvo\*\*

- Guida\*\*

\*\*Il modello di braccio curvo e guide può variare in base alle specifiche esigenze e alle misure strutturali

L'utilizzo di batterie 12V 2A al piombo gel standard di commercio permette all'utente di poter facilmente reperire, una volta terminato il ciclo di vita della stessa, un ricambio a costo estremamente contenuto.

## Ricaricare periodicamente la batteria è molto semplice



caricabatterie

il caricabatterie permette la veloce ricarica della batteria.

Persy® JACK

il connettore Persy® JACK permette di ricaricare la batteria senza doverla estrarre dal carter canalina.

batteria  
connettore Persy® jack  
Scheda elettronica  
caricabatterie

# Persy® SOL Il pannello solare per una totale autonomia energetica!

**Persy® SOL** è il pannello solare che permette una autonoma e costante ricarica della batteria ed il suo mantenimento a livello ottimale di carica



In buone condizioni di esposizione alla luce, ricarica autonomamente la batteria ed il sistema raggiunge il 100% di autonomia energetica.

Anche nei casi in cui la luce è solo parziale e non del tutto ottimale, **Persy® SOL** è utile per mantenere un minimo livello di ricarica che prolunga la durata dell'autonomia della batteria riducendo significativamente la frequenza di ricariche manuali.

Le sue compatte dimensioni 7 x 70 cm permettono un contenuto impatto visivo.

Va posizionando sulla facciata o sui muri montanti laterali del vano finestra.

**Persy® SOL** è fornito di cavi di collegamento alla scheda elettronica della motorizzazione che gestisce la ricarica della batteria e va fissato alla struttura mediante 2 tasselli o viti.

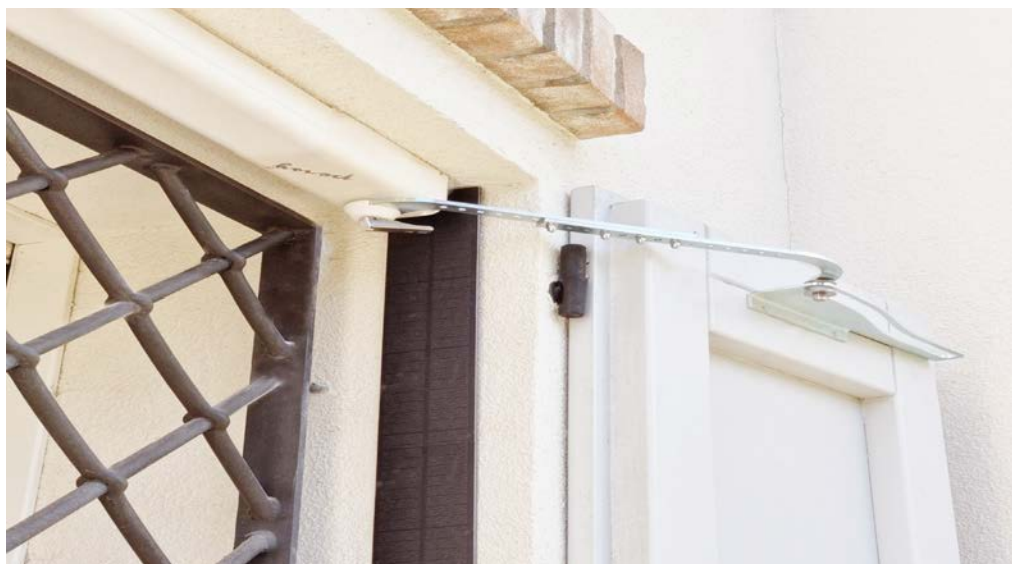
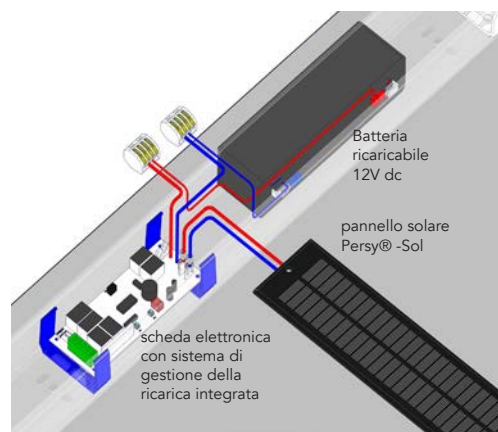

# Persy® Ridotto consumo energetico: solo 0,003A in stand-by!



Elevato risparmio energetico anche in configurazione con collegamento all'impianto elettrico

**Persy®** è compatibile con alimentazione dalla rete elettrica e può essere collegato all'impianto 230V AC mediante l'aggiunta di un idoneo alimentatore che va a sostituire l'alimentazione da batteria.

In tale configurazione il sistema garantisce un elevato risparmio energetico e il contenimento dei costi in bolletta.

Contribuisce a ridurre i consumi aiutando a gestire la temperatura nell'ambiente domestico **senza dover aprire le finestre, limitando quindi la dispersione termica tra interno ed esterno.**

In estate, chiudi o socchiudi le persiane per ombreggiare in modo naturale e limitare il consumo di elettricità per il raffreddamento degli ambienti.

Nelle belle giornate autunnali e primaverili apri le persiane per mantenere la tua casa più calda con la luce solare.

Potrai sempre godere della luce naturale limitando l'utilizzo di luce artificiale.



# Persy® La motorizzazione versatile: alimentazione da rete elettrica 230V

Persy®, ove è presente impianto elettrico, può essere alimentato anche da rete elettrica utilizzando apposito alimentatore.

L'alimentatore può essere alloggiato in apposita scatola di derivazione per mantenere la completa separazione dell'impianto in corrente continua dc dalla rete elettrica 230V ac e garantire così la massima sicurezza elettrica dell'impianto.

L'alimentatore può anche essere alloggiato all'interno del carter della canalina sostituendo la batteria come fonte di alimentazione energetica. In tali casi si consiglia di optare per un modello waterproof (PRS AL 230WP)

Il cablaggio elettrico va portato fino alla parte centrale della canalina che raccorda i 2 motoriduttori costituiti da rigida scocca in pressofusione di alluminio verniciato.

Predisporre i cavi di alimentazione facendoli fuoriuscire centralmente sull'architrave o dai muri montanti laterali (destra o sinistra è indifferente). In quest'ultimo caso i cavi di ingresso alimentazione dovranno poi essere fatti passare lungo le scocche motoriduttore fino a farli raggiungere l'interno della canalina.



PRS AL 230 Alimentatore



PRS AL 230 WP Alimentatore stagno

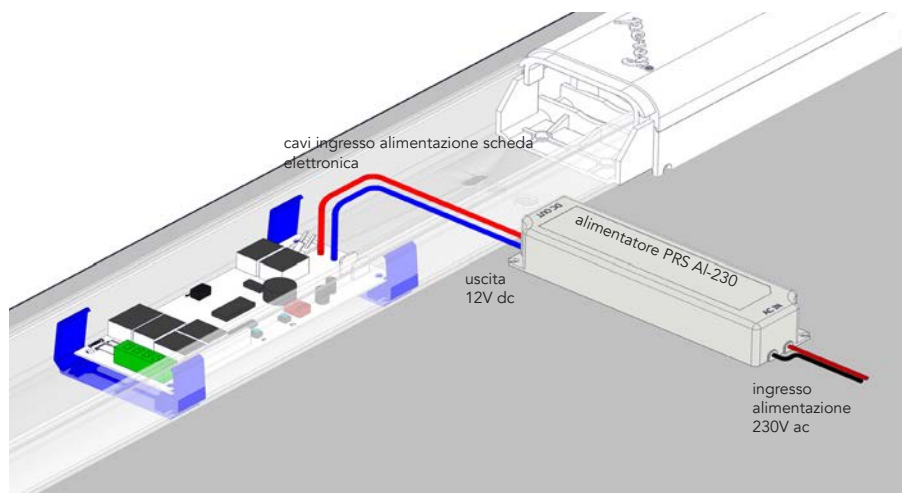
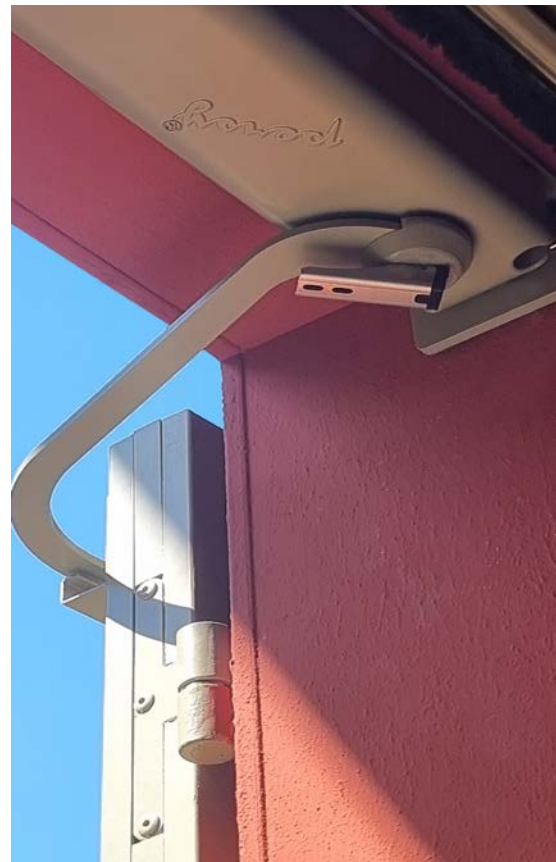

# Persy® Il piacere di svegliarsi con la luce del sole

Con **Persy®** non sarà più necessario alzarsi e dover aprire ogni mattina le persiane a mano.

La comodità di aprire le persiane premendo un semplice tasto o programmando l'apertura automatica all'orario desiderato\*, rimanendo comodamente a letto.

\*con accessorio Wifi 6090 o WiFi Bridge RF Pro2



Beneficia di un microclima domestico equilibrato in modo naturale.

Vivere in una casa confortevole, fresca e ben illuminata dalla luce naturale aiuta a ridurre lo stress fisico e mentale.

Comanda l'apertura delle persiane singolarmente o in gruppo da uno dei sistemi di comando compatibili:

- Radiocomando multicanale
- App da Smartphone
- Pulsante collegato in filato
- Sistema di domotica
- Smartphone con App eWelink\*  
compatibile con:
  - Alexa e
  - Google Home





# Persy® Per una casa ecologica ed eco-efficiente

Non dover più aprire le finestre per movimentare le persiane riduce la dispersione termica e garantisce **la massima efficienza energetica degli ambienti.**

Con l'aggiunta del modulo di comando WiFi 6090 o Wifi Bridge potrai programmare scenari personalizzati, aprendo e chiudendo le persiane ad orari precisi in modo del tutto automatico.



In inverno aprire le finestre raffredda la casa, mentre in estate la riscalda, influenzando in tal modo la temperatura degli ambienti interni.

Poter gestire le persiane senza dover aprire le finestre, consente di regolare la temperatura ambiente senza costi supplementari. **Una minore perdita di energia equivale ad un risparmio energetico.**

**Persy®**: per una casa coibentata ed energeticamente efficiente.



Il più eco-efficiente!  
assorbimento energetico in  
stand-by ridotto a soli 0,003A!



# Persy® Sicurezza e tranquillità per l'intera famiglia protezione anti-effrazione

Persy®, costruito con principio di irreversibilità meccanica, mantiene saldamente bloccate le persiane in posizione aperta o chiusa, offrendo una protezione integrata con una elevata tenuta.



Per chi desidera una ancor maggiore protezione e tenuta extra, è anche disponibile l'accessorio di sicurezza aggiuntiva **Persy®-Block**: un elettro-chiavistello con perno in acciaio per il quale va realizzato apposito foro di riscontro sul davanzale.

**Persy®-Block** va fissato sull'anta della persiana. Il perno in acciaio fuoriesce a persiana chiusa offrendo una tenuta meccanica aggiuntiva.

Prima dell'azionamento in manovra di apertura il perno rientra, lasciando libera la movimentazione dell'anta.

In caso di emergenza è possibile sboccare il perno manualmente.



Persy® BLOCK

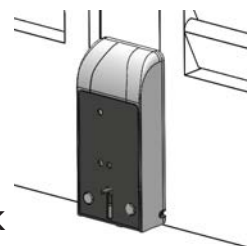

## Sicurezza anti-schiacciamento

Dotato di sistema di rilevamento degli ostacoli in conformità con la direttiva europea anti-schiacciamento EN12453 EN12445 garantisce la sicurezza d'uso di tutta la famiglia.

In caso di contatto con un ostacolo il movimento viene immediatamente interrotto.



Richiedete la personalizzazione con colorazione su misura per un perfetto abbinamento cromatico con le vostre persiane



# Persy® Sblocco manuale d'emergenza

Il sistema di bloccaggio anti intrusione mantiene le persiane saldamente bloccate chiuse. In caso di necessità, la persiana può venire aperta e movimentata manualmente: con un semplice gesto si ruota la leva di sblocco in posizione verticale e si passa alla gestione manuale, riposizionando orizzontalmente la leva si ripristina la trazione.

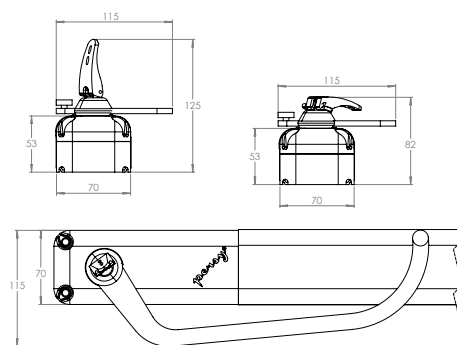

## L'IMPORTANZA DELLE VIE DI FUGA IN CASO DI INCENDIO

La cronaca riporta sempre più casi di incendi in ambienti domestici in cui le vittime hanno perso la vita anche a causa della mancanza di vie di fuga.

Persy® è stato progettato tenendo in alta considerazione la sicurezza domestica e offrire sempre ed in ogni circostanza la possibilità di un immediato e semplice sblocco manuale, per permettere sicuro accesso alle finestre come via di fuga anche in caso di incendio in qualsiasi condizione.

Spesso non si tiene sufficientemente conto del pericolo che rappresentano sistemi di motorizzazione non provvisti di un immediato sblocco manuale accessibile istantaneamente dal cliente. In caso incendio, infatti è altamente probabile che l'impianto elettrico vada in corto sin dai primi istanti dell'incidente domestico che precede anche la vista di fumo e fiamme.

In tale condizione va evidenziato come la maggior parte dei sistemi di motorizzazione concorrenti, trovandosi in assenza di alimentazione di corrente, anche se dotati di piccole batterie tampone, a causa delle fiamme, di batteria tampone scarica o di un corto circuito possono impedire di poter aprire le persiane impedendo all'utente di poter avvalersi di sicure vie di fuga verso l'esterno.

In tale ipotesi, se la porta principale non può essere usata come via di fuga, risulterà altamente improbabile per i soccorritori utilizzare come via di fuga le finestre per salvare le persone con un elevato rischio di rimanere intrappolate senza possibilità di sopravvivenza.

Persy® a differenza dei maggiori concorrenti, dispone di un sistema di sblocco manuale immediato ed ergonomico sempre azionabile, sia in presenza di corrente che in assenza di corrente, garantendo alle persone di potersi mettere sempre in salvo uscendo da finestre o porte-finestra anche se motorizzate. L'ergonomico e semplice sistema di sblocco permette anche a persone disabili di poter immediatamente varcare la soglia protetta da persiane motorizzate.

Il duplice sistema di irreversibilità del motoriduttore ed il sistema di sblocco manuale rapido garantiscono l'utente in tutti i casi di pericolo, anche in caso di un incendio che abbia causato la mancanza di corrente elettrica o in caso di batteria scarica o esausta.



# Persy® Semplificare la vita quotidiana non è più un lusso riservato a pochi

Ridurre le difficoltà nelle piccole attività di gestione della vita quotidiana permette di impostare una migliore qualità di vita.

Aprire e chiudere le persiane può rappresentare un grande e fastidioso problema.

In molti casi le persiane non sono facilmente raggiungibili: cucine, mobili e strutture con cappotto termico possono rendere poco agibile le persiane.

Con il freddo e la pioggia, dover aprire le finestre e sporgersi per chiudere le persiane può compromettere la salute dei più fragili.

Dover uscire all'esterno per poter chiudere le persiane rappresenta anche un potenziale pericolo per la propria incolumità, specialmente nelle ore di buio.

Per chi ha una mobilità limitata aprire manualmente le persiane può risultare impossibile costituendo un serio limite alla propria libertà ed indipendenza.

In tutti questi casi **Persy®** offre un reale e valido aiuto, aumentando la sicurezza personale e permettendo una più semplice gestione delle attività quotidiane.



# Persy® Detrazioni fiscali fino al 50% e IVA agevolata

Acquistando Persy è possibile usufruire delle detrazioni fiscali oltre ad IVA agevolata per gli aventi diritto secondo le normative in vigore.



# Persy® Versatilità dei dispositivi di comando

## RADIOCOMANDI:

In ogni kit Persy è incluso un radiocomando multicanale con il quale comandare comodamente l'apertura e la chiusura di una o più persiane.

Ogni persiana può essere gestita da più radiocomandi differenti e ogni tasto di ogni radiocomando può essere impostato per comandare una singola o più persiane simultaneamente.

Questa versatilità del sistema permette all'utente di configurare l'utilizzo a piacere. Su richiesta sono disponibili radiocomandi da 2, 4, 8, 12 o 18 canali.



speciali radiocomandi 12 tasti disponibili su richiesta



Radiocomando 6218 24 bit long range con 8 canali di trasmissione e portata di trasmissione fino a 200m



Radiocomando 6208 4 canali disponibile in versione rolling code o 24Bit portata fino a 30 m

## PULSANTI E/O SISTEMI DI DOMOTICA CON COMANDO DA SMARTPHONE:

Ogni motorizzazione può essere comandata esattamente come per i radiocomandi, anche da dispositivi di comando collegati alla motorizzazione con un cablaggio elettrico, come semplici pulsanti a muro.

Sulla scheda elettronica di ogni motorizzazione sono disponibili 2 ingressi con contatto pulito NO (normalmente aperto):

- 1 ingresso contatto pulito NO Comune - "START" avvia il ciclo di manovra passo-passo ( apre-stop-chiude)
- 1 ingresso contatto pulito NO Comune - "CLOSE" avvia il ciclo di manovra di chiusura ( sempre e solo chiusura)

Per avviare un ciclo di manovra sarà sufficiente chiudere il contatto per non oltre 1 secondo.

è possibile prevedere un pulsante che comanda l'avvio della specifica persiana, ma anche un pulsante centralizzato per comandare la chiusura di tutte o di un gruppo di persiane simultaneamente.

Se si dispone di un impianto di domotica, collegando i comandi in filato alla centrale di gestione domotica si potranno anche comandare le persiane da remoto via smartphone e impostare orari di apertura e chiusura automatica.

Inoltre con il nuovo accessorio aggiuntivo **DOMO-Convertor RF** sarà anche possibile la conversione del segnale di un sistema di domotica in radiofrequenza compatibile con **Persy®** quindi del tutto senza fili per gestire dalla propria piattaforma di sistema di domotica anche le motorizzazioni per persiane Ducati Home.



DOMO-Convertor RF

## DOMOTICA SEMPLICE ed alla portata di tutti

**Persy®**, con l'aggiunta del modulo di comando **WiFi bridge RF**, può essere gestito anche da smartphone con apposita **APP** (eWelink).

Sull'APP si può assegnare un nome personalizzato per ogni comando ed è possibile configurare scenari personalizzati impostando orari di apertura e chiusura automatica sul calendario settimanale.

Compatibile con **Google Home** ed **Alexa**



Modulo WiFi bridge RF

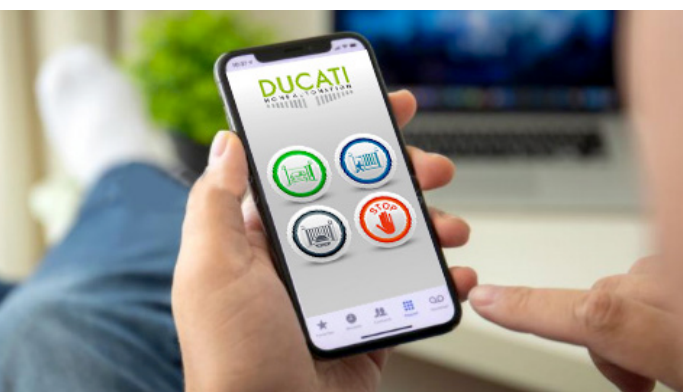

# Persy® Aprire, lasciare socchiuse o chiudere simultaneamente tutte le persiane

La scheda elettronica di ogni motorizzazione dispone di 2 canali di radiricezione per distinguere 2 tipi di comando distinti:

- **Il primo canale** prevede la sequenza "passo passo": il primo impulso dato dal radiocomando avvia la manovra di apertura; 1 impulso durante il movimento ferma le persiane nel punto in cui si trovano (socchiuse) un ulteriore impulso avvia la manovra di chiusura.

- **Il secondo canale** prevede la ricezione di un comando di sola chiusura, utile per chiudere simultaneamente più persiane con un unico tasto.

Sono disponibili altre versioni di software che permettono di scegliere funzioni diverse per il primo canale, quale comando di sola apertura o sequenza apre-stop-apre.

Queste varianti sono solitamente utilizzate da chi intende collegare la propria automazione ad un sistema di domotica

Sono disponibili radiocomandi da 4, 8, 18 canali con display.



radiocomando 6218 extra long range, fornito come standard nei kit **Persy®** ha una portata di trasmissione radio fino a 200m!

Chiusura di tutte  
le persiane  
simultaneamente



speciali radiocomandi  
12/18 tasti disponibili  
su richiesta



radiocomando 6208  
4 canali disponibile  
in versione rolling code  
o 24Bit portata fino a 30 m

# Persy® Una casa domotica alla portata di tutti

**Persy®**, con l'aggiunta di apposito modulo di comando WiFi bridge o Wifi 60904CH pro, può essere gestito anche da smartphone con apposita APP (eWeLink), compatibile anche con comandi vocali Google Home ed Alexa.

Dall'APP è anche possibile configurare scenari personalizzati impostando orari di apertura e chiusura automatica.

Il modulo WiFi, alimentato da rete elettrica mediante apposito cavo di alimentazione, va configurato sulla rete Wifi locale collegata ad internet.

Il modulo riceverà i comandi inviati dallo smartphone e ricevuti attraverso la linea internet con Wifi locale e li trasmetterà ad ogni persiana in radiotrasmissione. Un sistema domotico 100% senza fili tra modulo Wifi Bridge e persiana. Una domotica semplice, immediata ed accessibile a tutti.

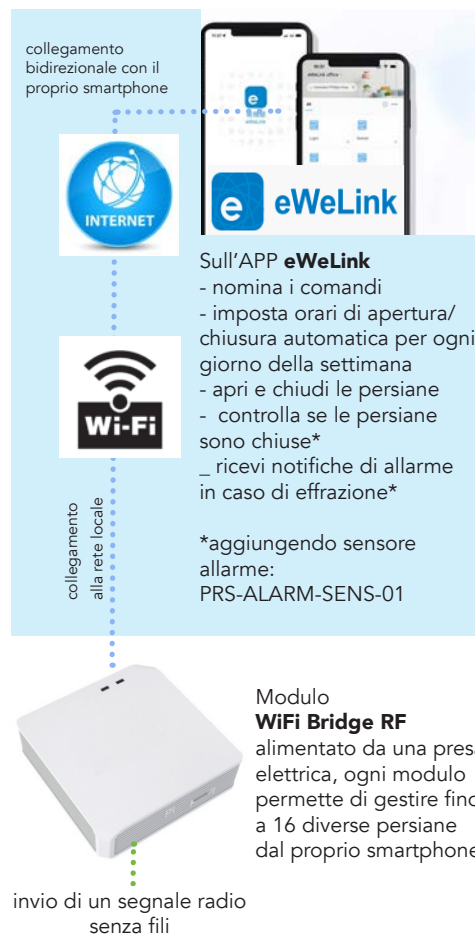

Invio comandi alle motorizzazioni apripersiane **Persy®** in radio trasmissione senza fili. Fino a 16 distinti comandi per ogni modulo WiFi Bridge RF

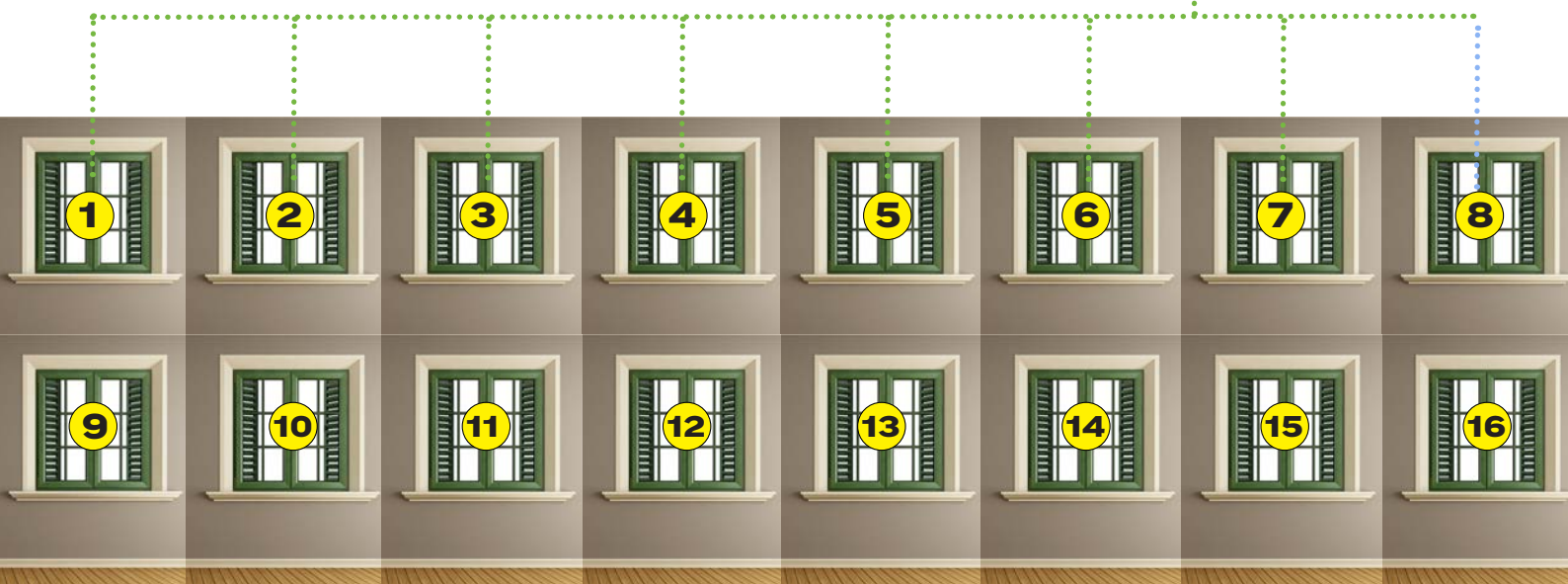



# Persy® Sicurezza evoluta grazie al sensore allarme

La sicurezza è un fattore di estrema importanza nella vita di ogni giorno.

Avere la certezza che le proprie persiane siano perfettamente chiuse e ricevere una notifica nel caso di effrazione garantisce una maggiore serenità nella gestione quotidiana della sicurezza della propria casa.

Aggiungendo un sensore allarme **PRS-ALARM-SENS 01** su ogni persiana, sarà possibile monitorarne lo stato ed avere la conferma che le persiane siano effettivamente perfettamente chiuse.

Se, uscendo di casa, ci si è dimenticati di controllare di aver chiuso le persiane, sarà facilmente possibile verificarlo a qualsiasi distanza, attraverso il proprio smartphone mediante App eWelink.

Inoltre, potrà essere attivato un allarme che invierà una notifica PUSH sul proprio smartphone in caso di effrazione.



## PRS-ALARM-SENS 01

Il sensore allarme senza fili con connessione Wifi integrata, da posizionare direttamente sulle ante delle persiane e che permette di monitorare sullo smartphone la posizione effettiva delle ante chiuse e di ricevere notifiche di allarme in caso di effrazione.

Il sensore va posizionato sulle ante delle persiane con un semplice biadesivo e poi collegato alla rete Wifi Locale. Autonomo, senza fili, con batteria ricaricabile integrata, una lunga autonomia di funzionamento grazie ad uno speciale sistema di risparmio energetico.

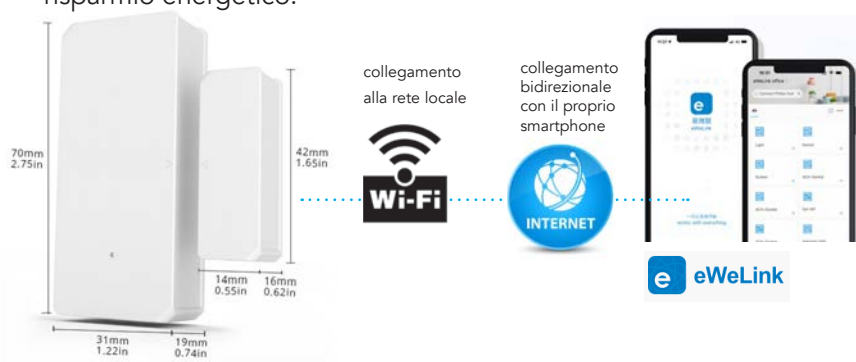

# Persy® Ne facciamo di tutti i colori!

Persy®, viene fornito nel colore standard con binario composto da scocche motoriduttore e canali na binchi color RAL 9010 mentre i bracci curvi e le guide da fissare alle persiane sono come standard fornite in acciaio zincato.

Su richiesta è disponibile il servizio complementare di personalizzazione della motorizzazione in colore su misura scelto dalla tabella colori RAL.

E' possibile optare per la personalizzazione del colore dei soli bracci curvi e guide, abbinandoli al colore delle proprie persiane mantenendo il binario nel colore standard bianco, o richiedere la verniciatura totale di tutti i componenti nel colore desiderato.

E anche possibile combinare due colori diversi uno per verniciare i motoriduttori e la canalina abbinandoli al colore del proprio intonaco e scegliere un diverso colore per abbinare i bracci alla tinta delle persiane.



# Persy® Compatibile con i più diversi modelli di persiane e strutture



**Persy®** può essere installato sia su davanzale che su architrave e può venir anche parzialmente incassato in apposita nicchia.

La motorizzazione è compatibile con persiane classiche delle più diverse tipologie e dimensioni, siano esse realizzate in PVC, legno, alluminio o acciaio.

**Persy®** è compatibile con persiane e scuri a 1 o 2 ante battenti:

- persiane con cardine a muro
- persiane con telaio fisso su 3 o 4 lati
- scuri lisci o con intelaiatura
- persiane alla "genovese"
- persiane a lamelle fisse o orientabili

Anche in presenza di cappotto termico è possibile procedere con diverse soluzioni di ancoraggio alla struttura.



# Persy® per persiane scorrevoli



Il kit **Persy® 62-SCORR** è una variante di prodotto specifica per la motorizzazione di oscuranti, scuri e persiane scorrevoli, sia a 1 che a 2 ante.

kit apripersiane a 1 o 2 ante  
**Persy 62-SCORR**



Dotato di sistema di trazione a cinghia rinforzata con cavi in acciaio, offre una movimentazione estremamente silenziosa.

**Persy**  
Sistema con ante scorrevoli

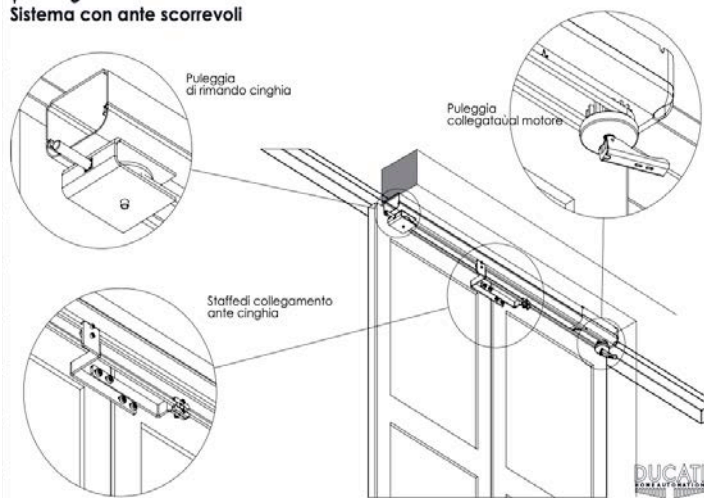

# Persy® per persiane con ante "a libro"



**Levartic** è l'accessorio che permette la movimentazione di ante con movimento "a libro" a 2, 3 o 4 ante. N° 1 accessorio "LEVARTIC" va aggiunto al kit motorizzazione per ogni anta a libro.

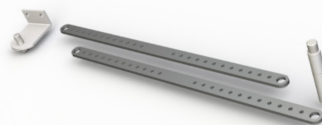

Accessorio aggiuntivo  
**LEVARTIC**

2 ante a libro

3 ante a libro

4 ante a libro



1 kit persy MONO  
+ 1 LEVARTIC

1 kit persy  
+ 1 LEVARTIC

1 kit persy  
+ 2 LEVARTIC

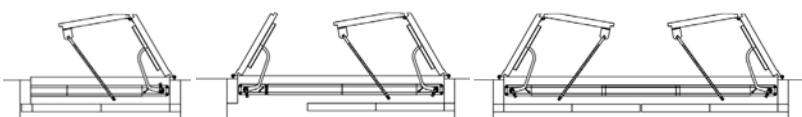

## Persy® per persiane alla "padovana"



Su persiane con ante "alla Padovana, **Persy®** può essere installato verificando preventivamente le dimensioni delle ante per identificare il braccio di applicazione più idoneo



## Persy® installazione su facciata esterna



**Persy®** con speciale configurazione bracci Arko9 viene utilizzato per applicazione sulla su facciata esterna: una soluzione alternativa ideale per tutte le situazioni e strutture con spazio interno limitato che non ne permettono l'applicazione su architrave o davanzale



## Persy® per apertura interna di finestre o porte



**Persy®** può anche essere utilizzato per applicazioni speciali come apertura di porte leggere o sportelli di varie tipologie ed uso, così come per l'apertura di finestre ad anta singola o doppia, ma anche in configurazioni speciali per l'apertura di finestre multiple con comando singolo o centralizzato.



# Persy® posizioni di installazione

Persy® è un motorizzazione estremamente versatile: può essere installato sia su davanzale, che su architrave. Ove è presente un parapetto di adeguato spessore, è anche possibile fissare la motorizzazione al parapetto sia fissandosi su superficie di appoggio superiore, che inferiore.



E anche possibile effettuare l'installazione su architrave incassando parzialmente la motorizzazione nell'architrave. La motorizzazione va installata nello spazio disponibile tra persiana chiusa e serramento interno (finestra/ zanzariera/ grata fissa).

Nei casi in cui non è disponibile spazio sufficiente (min.8cm) per alloggiare la motorizzazione all'interno della persiana chiusa, su architrave o davanzale o parapetto, è possibile valutare l'installazione della motorizzazione sulla facciata esterna. Va tenuto presente che in tali casi lo sblocco manuale d'emergenza si troverà all'esterno.

E' di fondamentale importanza che la persiana da motorizzare sia ben bilanciata, installata a regola d'arte e che il movimento di apertura e chiusura avvenga in modo fluido senza presentare punti di maggiore attrito e sforzo.

Eventuali problemi strutturali o non corretto bilanciamento delle persiane vanno corretti prima di procedere con l'applicazione della motorizzazione.



# Persy® compatibilità

Persy® è compatibile con ante di qualsiasi tipologia: scuri lisci, scuri incorniciati, persiane a lamelle fisse od orientabili, scuri alla genovese. La motorizzazione può essere installata anche ove siano presenti persiane ad arco o asimmetriche.

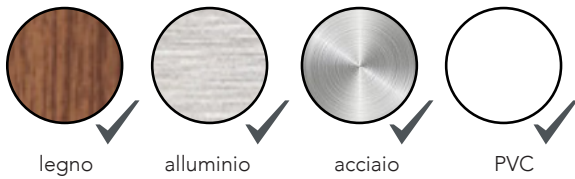
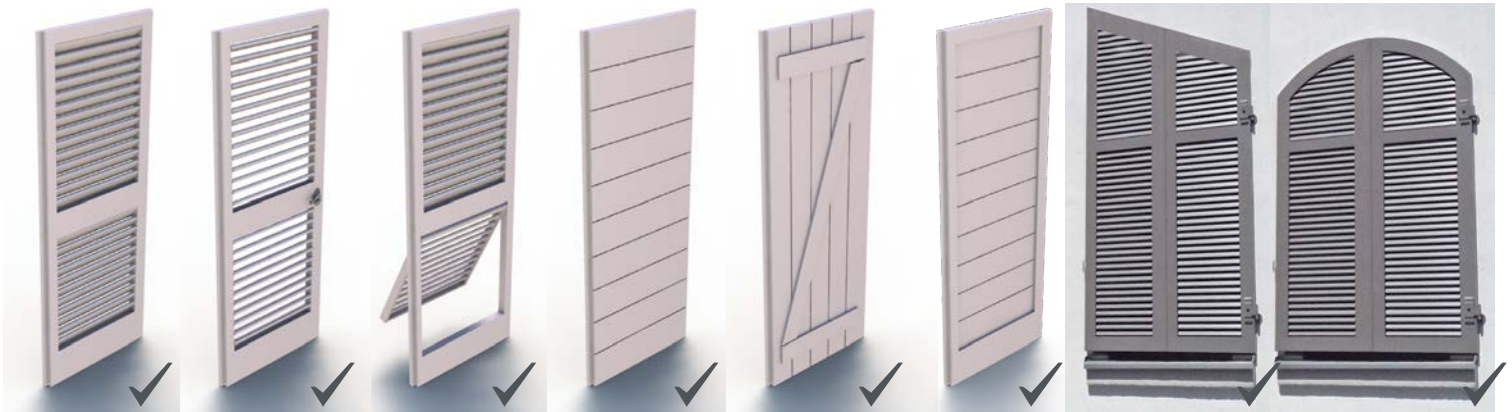

Persy® è compatibile sia con persiane con cardini a muro che con telaio fisso su 3 o 4 lati



Persy® è compatibile con persiane dotate di maniglia o spagnoletta

I sistemi di blocco meccanico manuale dovranno essere mantenuti sbloccati durante la movimentazione motorizzata ma potranno all'occorrenza essere utilizzati come blocco aggiuntivo a persiane chiuse. Ove presente una chiusura manuale "spagnoletta", vanno preventivamente verificate le quote d'ingombro per stabilire la posizione di fissaggio dei motori.



# Persy® Limiti di utilizzo: misure d'ingombro

Per le persiane a 1 anta battente o 2 ante a libro o persiane a 1 o 2 ante scorrevoli si utilizza un kit apipersiane che prevede un solo motoriduttore.

Per le persiane a 2 ante battenti, 3 o 4 ante a libro si utilizza un kit apipersiane che prevede l'utilizzo di 2 motoriduttori.

Scheda elettronica e batteria ( o eventuale alimentatore ove è previsto collegamento alla rete elettrica 230V) sono alloggiati all'interno del carter canalina che raccorda i motoriduttori.

La canalina standard viene fornita in lunghezza di 1m tagliabile a piacere

Per architravi di maggiore lunghezza è disponibile canalina in lunghezza 2m

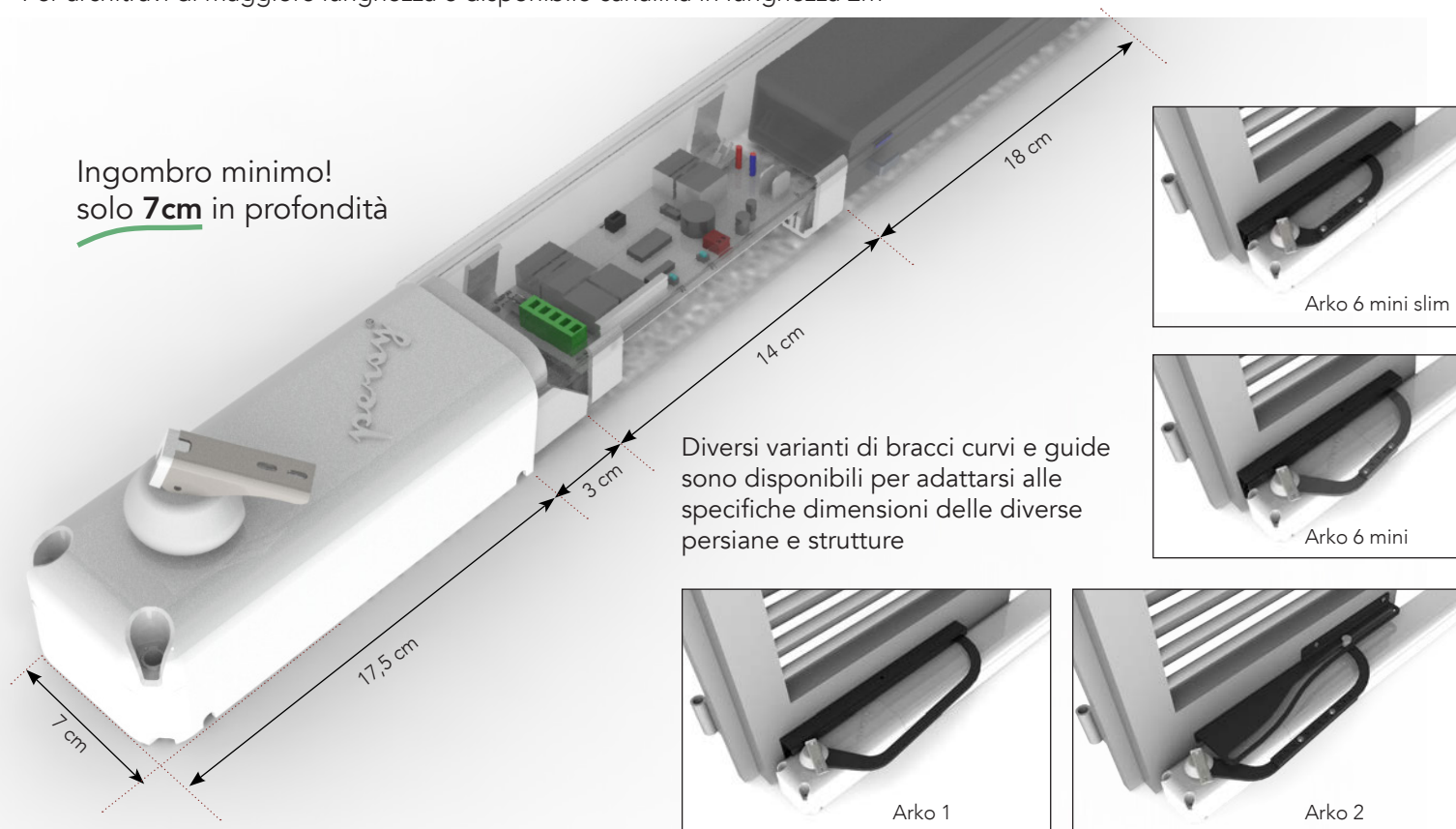

## MISURE DI INGOMBRO DEL MOTORIDUTTORE E DELLA RELATIVA CANALINA DI RACCORDO

con leva di sblocco abbassata

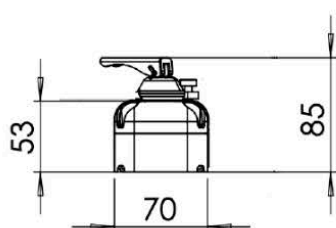

con leva di sblocco alzata

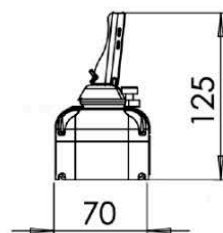

misure in mm

## PERSIANA A 2 ANTE BATTENTI

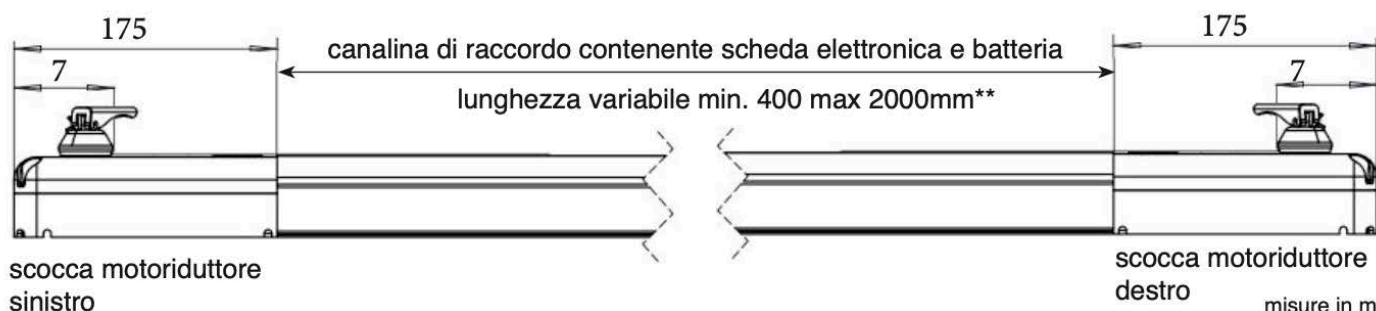



# Persy® Limiti di utilizzo: misure strutturali

**Persy®**, con la sua robusta scocca in alluminio pressofuso verniciato di soli **7cm** di ingombro in profondità, può essere installato sulla quasi totalità delle strutture esistenti e si integra con discrezione in qualsiasi struttura architettonica.

I kit **Persy®** possono essere forniti con diverse varianti di modello di braccio curvo e relativa guida. Il modello di braccio curvo da utilizzare va scelto in base a specifiche misure della struttura e delle ante. Di rilievo per la determinazione della variante di braccio curvo più adatto sono le misure C,A,B,L1/L2.

In profondità la scocca motore misura solo 7cm, per cui uno spazio di soli 7,5- 8cm, misurato in profondità tra persiana chiusa e serramento interno/ zanzariera o eventuale grata (misura C), è sufficiente per permettere l'installazione su architrave o davanzale.

Ove non sia disponibile tale spazio minimo sarà possibile valutare l'installazione sulla facciata esterna dell'edificio.

Per quel che riguarda la larghezza della luce del vano finestra, **Persy®** è adattabile alla maggioranza dei vani luce: l'installazione è fattibile partendo da ante di soli 23cm ( Lmisure L1/L2) fino a coprire le persiane più grandi e larghe.

Persiane di finestra o porte-finestra: nessun problema! Persy® è compatibile con entrambe.

Per persiane grandi o pesanti è sono disponibili varianti con motori potenziati: **Persy® 62** e **Persy® 72**.

Per una corretta valutazione del modello di braccio più idoneo per ogni specifico impianto andrebbero verificate preliminarmente tutte le quote strutturali compilando l'apposito modulo richiedendo una consulenza personalizzata preventiva.

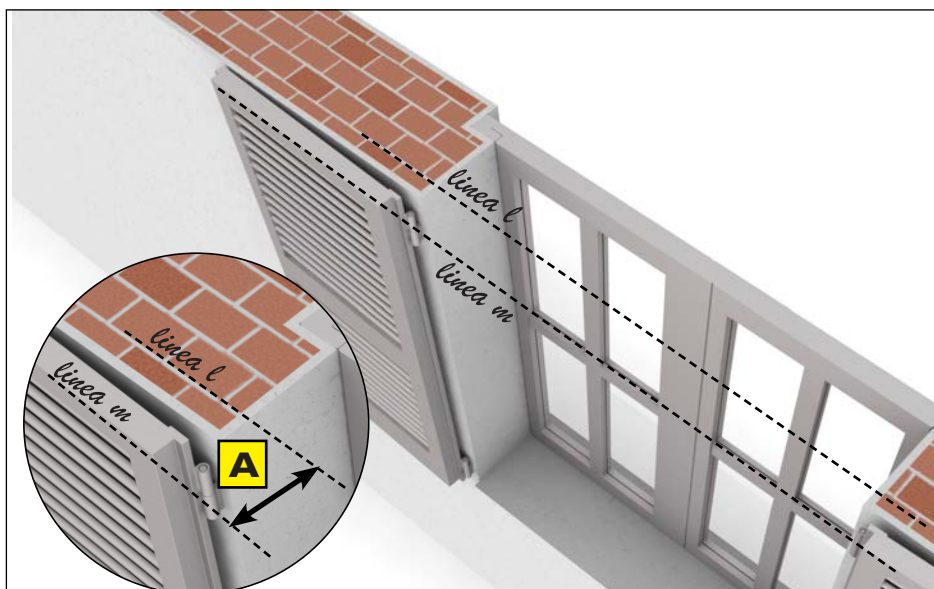
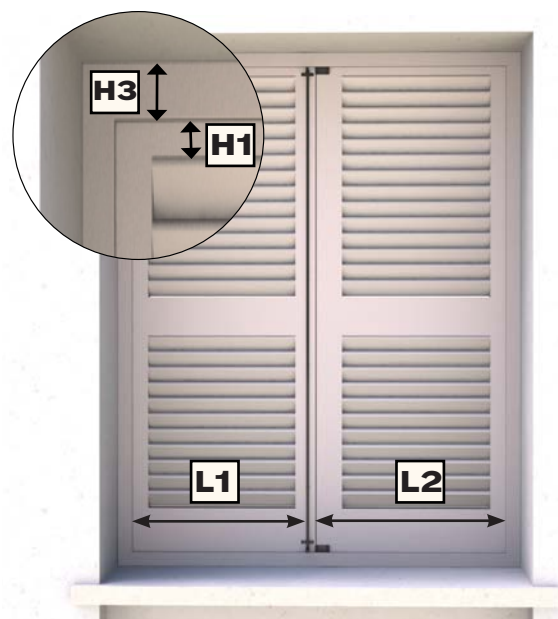
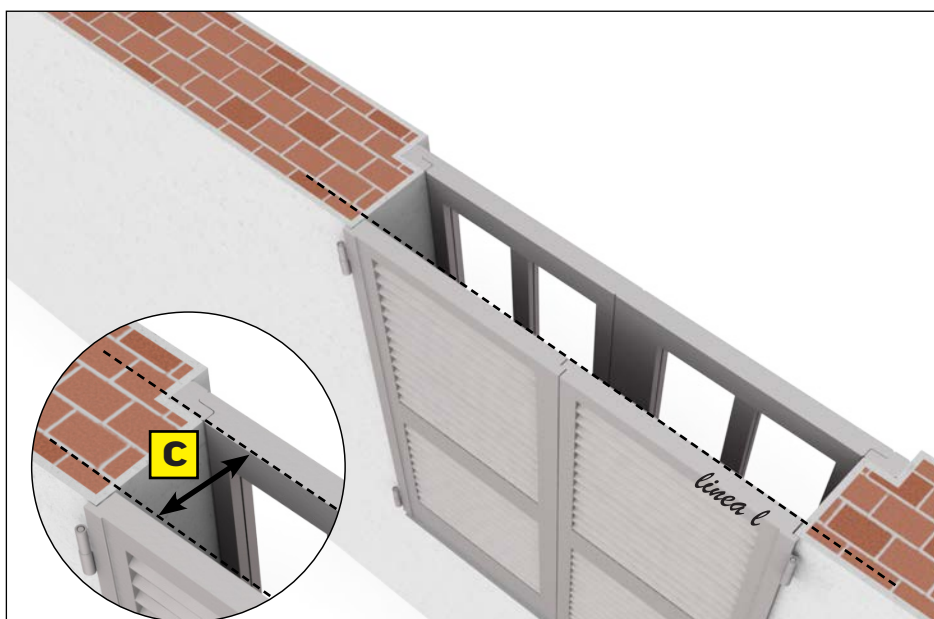

# Persy® Strutture con cappotto termico

La motorizzazione va fissata su un piano rigido, strutturalmente solido e perfettamente livellato. la superficie di fissaggio dev'essere idonea al fissaggio dei motoriduttori onde garantire un corretto funzionamento nel tempo.

Nel caso di presenza di cappotto termico sulla facciata esterna, trattandosi di materiali spugnosi e non strutturalmente idonei a supportare il fissaggio e la motorizzazione, va valutato come procedere per l'installazione in base allo spessore del cappotto e alle diverse misure della struttura.

A seconda del caso si potrà procedere arretrando la posizione di fissaggio della motorizzazione a livello della muratura solida, o predisponendo apposite piastre di supporto.

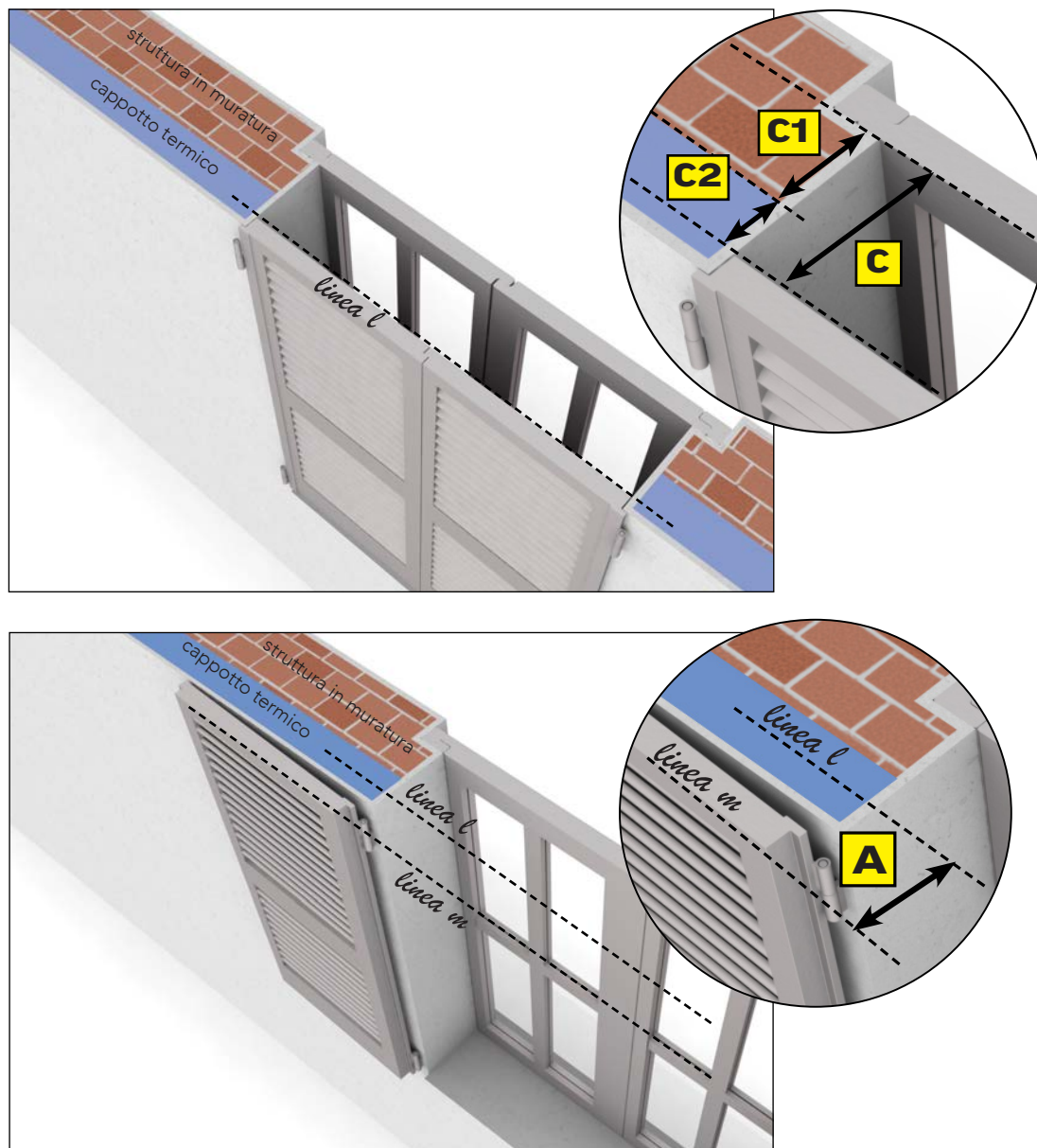

Per assistenza tecnica a soluzione in casi particolari o verifica tecnica contattare il produttore che fornirà l'assistenza alla conferma di fattibilità e identificazione del braccio curvo idoneo per ciascun caso. Riportare le seguenti misure:

Misura C= spazio disponibile in profondità tra persiana chiusa e serramento interno/grata/zanzariera

Misura C2= spazio di ingombro del cappotto a partire da linea "l" = filo interno con persiana chiusa

Misura A = distanza tra linea "l" = filo persiana chiusa e linea "m" = filo esterno con persiana aperta

Misure L1 e L2 = larghezza utile di ciascun anta misurata dall'interno con esclusione di ev. telaio fisso e mantovana

# Persy® Soluzioni in presenza di cappotto termico

**A) INSTALLAZIONE SU DAVANZALE:** installando la motorizzazione sul davanzale, ove è solitamente presente un piano di appoggio rigido in pietra o mattoni, non sussistono problemi e si procede indipendentemente dal cappotto termico.

**B) INSTALLAZIONE SU ARCHITRAVE:** in presenza di cappotto termico l'installazione su architrave è possibile a seconda del caso con le seguenti soluzioni:



## B.1) INSTALLAZIONE SU ARCHITRAVE:

arretrando il posizionamento del motore in corrispondenza della struttura solida in muratura/cemento.

In tal caso è opportuno l'utilizzo della variante di braccio curvo Arko3. Verificare preliminarmente i limiti di impiego di questo modello. Attenzione verificare che la lunghezza di ciascuna anta sia di minimo 47cm. In caso contrario valutare una delle successive opzioni o contattare il produttore per una soluzione su misura.



## B.2) INSTALLAZIONE SU ARCHITRAVE:

predisponendo un'adeguata intelaiatura che permetta il fissaggio della motorizzazione a filo persiana chiusa.

L'intelaiatura può essere realizzata con tavolato lamellare di legno di adeguata qualità spessore minimo 20mm, larghezza minima 8cm.

In tal caso si potrà utilizzare la variante di braccio curvo idonea in base alle misure strutturali, senza che il cappotto termico incida sulla scelta.



## B.3) INSTALLAZIONE SU ARCHITRAVE:

mediante la realizzazione di un'adeguata piastra di supporto da realizzare su misura e che, fissata alla struttura rigida e solida dell'architrave, agisca da sostegno per il fissaggio della motorizzazione a livello del cappotto termico.



In tal caso si potrà utilizzare la variante di braccio curvo idonea in base alle misure strutturali, senza che il cappotto termico incida sulla scelta.



## B.4) INSTALLAZIONE SU ARCHITRAVE:

mediante la realizzazione di un'adeguata piastra di supporto da realizzare su misura e che, fissata alla struttura rigida e solida dei muri montante laterali, agisca da sostegno per il fissaggio della motorizzazione a livello del cappotto termico.



In tal caso si potrà utilizzare la variante di braccio curvo idonea in base alle misure strutturali, senza che il cappotto termico incida sulla scelta.

# Persy® Varianti di bracci curvi e guide

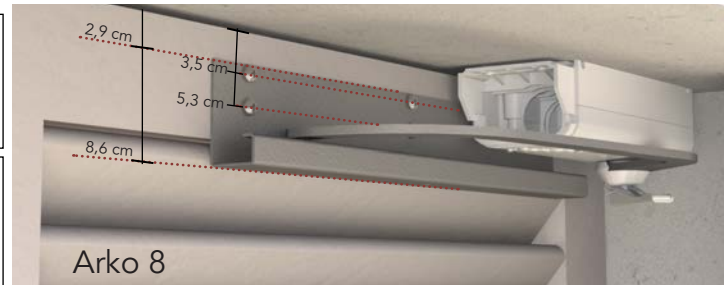
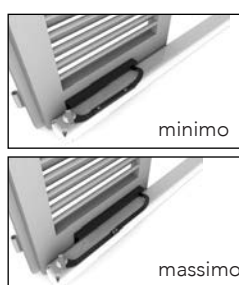
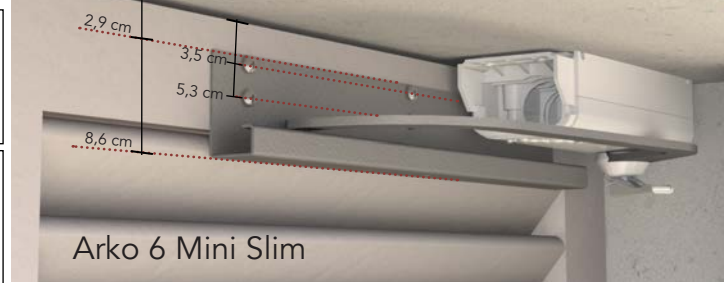
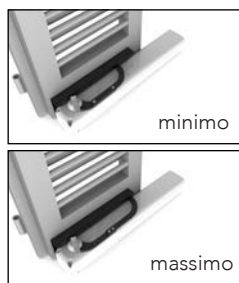
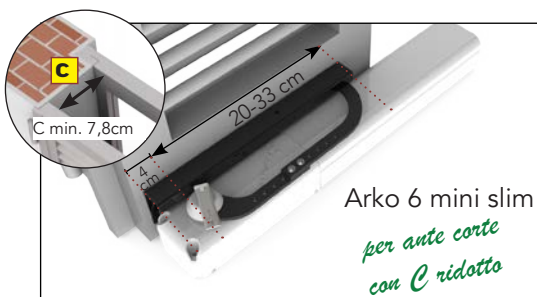
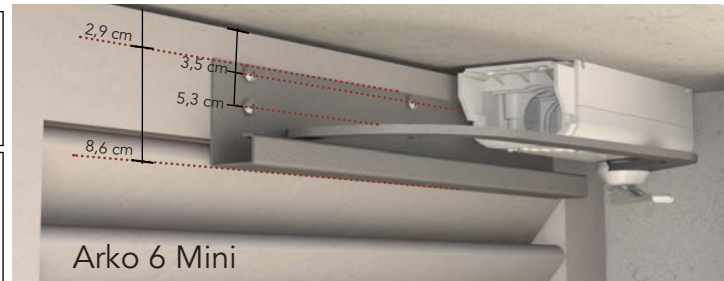
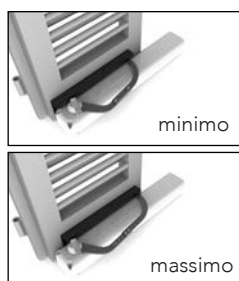
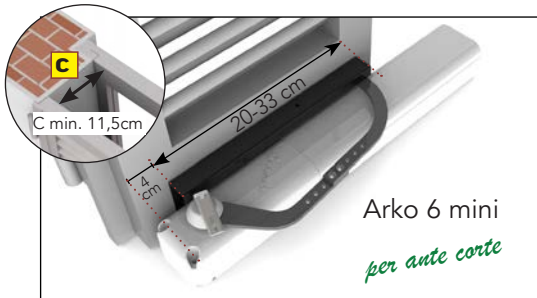
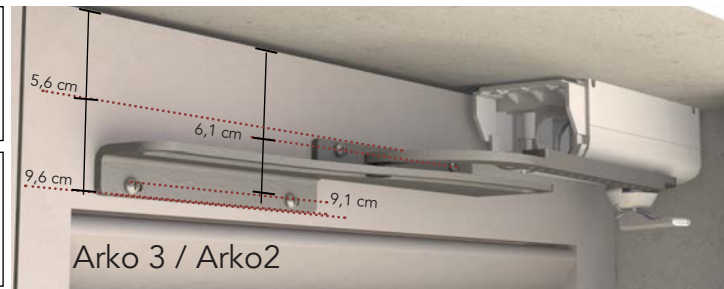
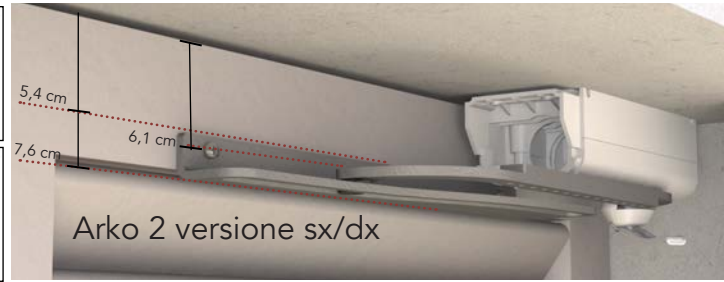
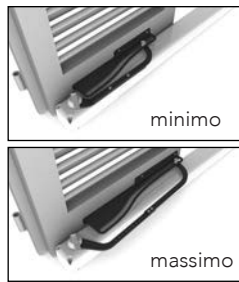
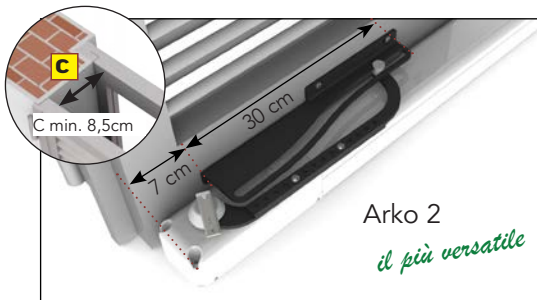
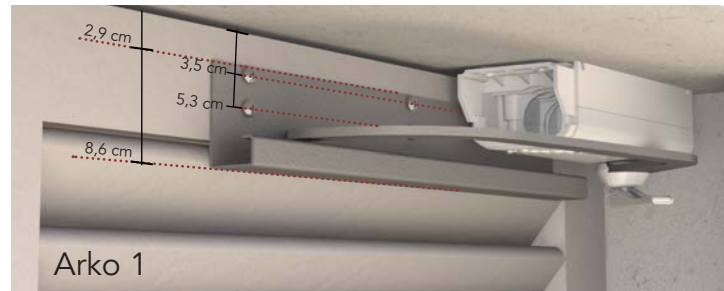

# Persy® Installazione semplice ed intuitiva

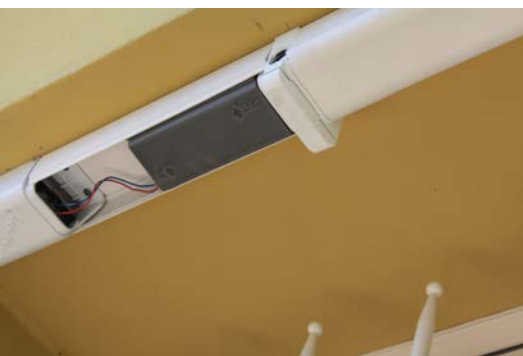
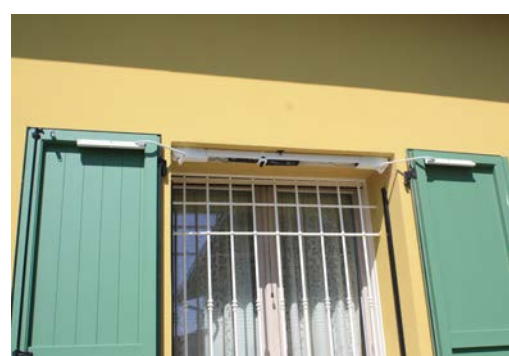

## KIT Persy® PER PERSIANE A 2 ANTE BATTENTI

Compatibile anche per utilizzo su persiane 3 o 4 ante a libro; persiane alla "padovana"



Modello	Contenuto	Variante modello braccio curvo	Consigliato per
<b>Persy® 62</b>  Ideale per persiane fino a 2,4mq per anta	kit completo per persiane a 2 ante battenti. Sono inclusi: 2 gruppi motoriduttori in robusta scocca di alluminio pressofuso con leva di sbocco manuale rapido; scheda elettronica di controllo con connettore rapido; scheda elettronica di controllo con radiorecettore 2 canali; sistema di risparmio energetico, gestione automatica sfasamento ante regolabile, scelta dell'anta che si deve aprire per prima, morsetteria ingresso per comandi in filo (pulsanti locali o centralizzati/ moduli domotica o simili); 1 radiocomando; 1 batteria ricaricabile per funzionamento indipendente dalla rete elettrica; 1 caricabatterie, 1m di canalina; viti e tasselli; bracci curvi e guide secondo la variante selezionata. Colore standard Bianco con bracci in ferro zincato	Arco 1	spazio ingombro profondità min. 11,5cm
		Arco 2	ridotto spazio ingombro profondità min. 8 cm
		Arco 3	strutture con cappotto termico esterno, o presenza di mantovana o con misure particolari
		Arco 6 Mini	per persiane con ante di larghezza inferiore a 37cm
		Arco 6 Mini Slim	minimo ingombro per persiane con ante di larghezza inferiore a 37cm
		Arko 8	minimo ingombro consigliato per strutture con misura B compresa da 0 a 4 cm e persiane alla padovana. Si consiglia verifica preventiva di compatibilità.
		Arko 9	per installazione su facciata esterna

Modello **Persy® 62-V** è disponibile per persiane ben bilanciate e leggere di massimo 0,75mq per anta

Modello **Persy® 72-FE** è disponibile per persiane ben bilanciate pesanti o di grandi dimensioni fino a 2,4mq per anta

## KIT Persy® PER PERSIANE A 1 ANTA BATTENTE

valido anche per persiane monoanta a libro



Modello	Contenuto	Variante modello braccio curvo	Consigliato per
<b>Persy® 62 MONO</b>  Ideale per persiane fino a 2,4mq per anta	kit completo per persiane a 1 anta battente. Sono inclusi: 1 gruppi motoriduttore in robusta scocca di alluminio pressofuso con leva di sbocco manuale rapido; scheda elettronica di controllo con connettore rapido; scheda elettronica di controllo con radiorecettore 2 canali; sistema di risparmio energetico, gestione automatica sfasamento ante regolabile, morsetteria ingresso per comandi in filo (pulsanti locali o centralizzati/ moduli domotica o simili); 1 radiocomando; 1 batteria ricaricabile per funzionamento indipendente dalla rete elettrica; 1 caricabatterie, 1m di canalina; viti e tasselli; braccio curvo e guida secondo la variante selezionata. Colore standard Bianco con braccio in ferro zincato	Arco 1	spazio ingombro profondità min. 11,5cm
		Arco 2	ridotto spazio ingombro profondità min. 8 cm
		Arco 3	strutture con cappotto termico esterno, o presenza di mantovana o con misure particolari
		Arco 6 Mini	per persiane con ante di larghezza inferiore a 37cm
		Arco 6 Mini Slim	minimo ingombro per persiane con ante di larghezza inferiore a 37cm
		Arko 8	minimo ingombro consigliato per strutture con misura B compresa da 0 a 4 cm e persiane alla padovana. Si consiglia verifica preventiva di compatibilità.
		Arko 9	per installazione su facciata esterna

Modello **Persy® 62-V MONO** è disponibile per persiane ben bilanciate e leggere di massimo 0,75mq per anta

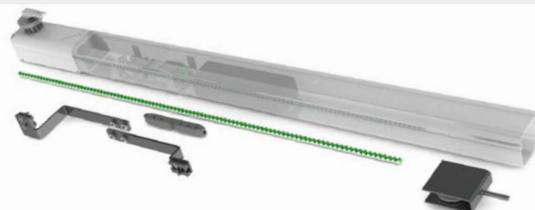

Modello **Persy® 72-FE MONO** è disponibile per persiane ben bilanciate pesanti o di grandi dimensioni fino a 2,4mq per anta

## KIT Persy® PER PERSIANE SCORREVOLI A 1 O 2 ANTE



Modello	Contenuto
<b>Persy® 62 SCORR</b>  ideale per persiane fino a 2mq per anta	kit completo per persiane a 1 o 2 ante scorrevoli. Sono inclusi: 1 gruppi motoriduttore in robusta scocca di alluminio pressofuso con leva di sbocco manuale rapido; sistema di traino a cinghia; cinghia rinforzata con 4 cavi in acciaio; tendicinghia; cavo di collegamento alla scheda elettronica con connettore rapido; scheda elettronica di controllo con radiorecettore 2 canali; sistema di risparmio energetico; morsetteria ingresso per comandi in filo (pulsanti locali o centralizzati/ moduli domotica o simili); 1 radiocomando; 1 batteria ricaricabile per funzionamento indipendente dalla rete elettrica; 1 caricabatterie, 1m di canalina; viti e tasselli; staffe di fissaggio. Colore standard Bianco e staffe in ferro zincato

## Principali accessori opzionali

FOTO	Modello	Descrizione
	<b>WifiBRIDGE RF</b>	Modulo WiFi wireless per la gestione dei comandi mediante APP eWeLink da Smartphone. 16 canali di comando. Trasmissione del comando da modulo a persiana in radiotrasmissione con codifica 24BIT compatibile con versioni speciali scheda elettronica PR70/ con codifica radio 24 BIT <b>long range</b>
	Persy 007 Alm-Sens Wifi	Sensore di allarme senza fili con trasmissione feedback posizione persiane chiuse Wifi APP eWeLink
	<b>6208 2.0</b>	Radiocomando 4 canali protocollo radio 24BIT compatibile con versioni speciali scheda elettronica PR70/ con codifica radio 24 BIT
	6218	Radiocomando 8 canali distanza trasmissione 200m. Protocollo radio 24BIT compatibile con versioni speciali scheda elettronica PR70/ con codifica radio 24 BIT <b>long range</b>
	6228	Radiocomando 12 canali distanza trasmissione 200m. Protocollo radio 24BIT compatibile con versioni speciali scheda elettronica PR70/ con codifica radio 24 BIT <b>long range</b>
	DOMO-converter-RF	Unità di conversione di segnale in filato in trasmissione radiofrequenza per utilizzare impianto di domotica con uscite comandi in filato e trasmetterli alle motorizzazioni Persy senza fili in radio-trasmissione. 1 unità consente fino ad 8 distinti comandi.
	PRS AL 012	Alimentatore switching per collegamento alimentazione rete 230V mantenendo la batteria tampone sempre collegata. La rete elettrica manterrà carica la batteria senza necessità di ricarica manuale. INPUT AC65-265V 50/60Hz OUTPUT DC 3-14V 300mA +/- 5%
	PRS AL 230	Alimentatore per collegamento rete elettrica 230V escludendo la batteria tampone. INPUT AC100-240V,50/60Hz Output DC12V 5A max 60W
	PRSALE-230-WP	Alimentatore per collegamento rete elettrica 230V escludendo la batteria tampone. INPUT AC100-240V,50/60Hz Output DC12V 5A max 60W. Stagno
	PRS AL 230-70	Alimentatore per collegamento rete elettrica 230V escludendo la batteria tampone. Dimensioni 26 x 5,8 x 2,5 cm grado di protezione IP67. Ingresso CA 100-260V, Uscita CC 12V 12,5A, Potenza Massima 150 watt, 50/60 Hz. Stagno.
	MP037	Caricabatterie per ricarica batteria al piombo da presa elettrica INPUT AC65-265V 50/60Hz OUTPUT DC 14V 300mA +/- 5%. Utilizzabile anche per collegamento alimentazione rete 230V mantenendo la batteria tampone sempre collegata. La rete elettrica manterrà carica la batteria senza necessità di ricarica manuale. INPUT AC65-265V 50/60Hz OUTPUT DC 3-14V 300mA +/- 5%
	PRS-JAK-202	Cablaggio con connettore a Jack (1 connettore) per collegamento alimentazione batteria da esterno canalina
	0126-BAT	Ganci per sostegno batteria/ contenitore centralina all'interno della canalina CAN. Set di 2 pezzi
	PERSY SOL	Pannello solare 4,8W dimensioni 70x 7CM
	BAT0212	Batteria ricaricabile al piombo 12V 2-2,2A con attacchi faston dimensioni 178 x 60 x 34mm
	CAN 200	Canalina plastica formata da base e coperchio colore bianco misure 70 x 55 lunghezza 200mm
	<b>CAN-TER</b>	Terminale curvo bianco per canalina CAN
	<b>CAN-L-RAC</b>	Raccordo a "L" per canalina CAN
	<b>SET LEVARTIC</b>	Set di leva speciale con attacco e perno per installazione motorizzazione su persiana con anta a libro
	<b>GUI-EXT 1m</b>	Piastra piatta in alluminio 50 x 4 x 1000mm / da forare e tagliare a misura in fase di installazione
	<b>GUI-EXT 2m</b>	Piastra piatta in alluminio 50 x 4 x 2000mm / da forare e tagliare a misura in fase di installazione
	<b>PERSY BLOCK</b>	Elettro-schiavistello

Novità 2025!



Scopri Anima

## Anima le tue persiane!

Potrai comandare l'apertura e la chiusura non solo delle persiane, ma anche l'inclinazione delle lamelle orientabili. Il tutto dallo stesso radiocomando e mediante App dal proprio smartphone!

### Anima

La gamma di motorizzazioni per persiane sviluppata da Ducati Home® Automation si completa con *Anima*: la motorizzazione per lamelle di persiane orientabili totalmente integrata nel serramento e con alimentazione autonoma da batteria ricaricabile integrata.

Una novità assoluta:

**European Patent Pending EP-24 17 8118**

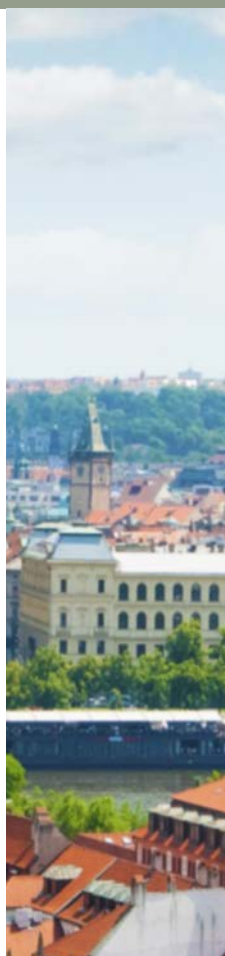

**DUCATI**  
HOME AUTOMATION

**Ducati Home® automation**

DDA srl

via Cassani snc 43036 Fidenza (PR) Italia  
www.ducatihome.it info@ducatihome.it  
t.+39-0524-527967 mob.+39-335-1022019